

calibe

LISTINO #12  
— CABINE IN  
— ACCIAIO INOX

# INDEX

**ALIDOS 4**  
DISPONIBILE IN ACCIAIO INOX IN FINITURA PVD

**ARAXIS 10**

**ARBATAX 16**

**CHIA 34**

**JANAS 38**

**THIESI 44**

**PALAU 56**

**SOPRAVASCA 72**

**TRASPARENZA 80**  
DISPONIBILE IN ACCIAIO INOX IN FINITURA PVD

**IRADAS 94**  
DISPONIBILE IN ACCIAIO INOX IN FINITURA PVD

**TIRSO 112**

**BITHIA 122**

**SILIS 138**

**THIANA 150**

**SILICA 162**

**SILANUS 198**

**LUNA INOX 202**



**CRISTALLI 176**

**LAVORAZIONI PERSONALIZZATE 182**

**MANIGLIE E ACCESSORI 190**

**LEAK FREE 194**

Il volume di Alidos è armonico ed equilibrato grazie al perfetto bilanciamento tra superfici trasparenti ed elementi in Acciaio Inox che risultano discreti e non invadenti.

Il traverso superiore è realizzato in cristallo sfruttando le sue caratteristiche strutturali in modo da massimizzare la trasparenza e offrire una soluzione tecnica innovativa ed efficace. La maniglia risulta aerea quasi invisibile grazie al cristallo sagomato che la accoglie in chiusura.

Alidos è disponibile per composizioni in nicchia e ad angolo con lato fisso.

#### APERTURA CON ANTA SCORREVOLE

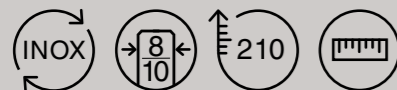

Realizzata in **Acciaio Inox** lucido o satinato o in **finitura PVD**

Fornita di serie con **cristallo temperato trasparente** da 8 mm

Fornita di serie con **altezza 210 cm**

Realizzabile **su misura in larghezza**



#### OPTIONALS:

Profili in Acciaio Inox con **finitura PVD**

Sono disponibili **cristalli extrachiari, acidati**. Altre tipologie disponibili su richiesta > PAG. 178

**È possibile, senza supplemento di costo, scegliere la larghezza del cristallo fisso di fianco alla maniglia: 10, 20, 30 o 40 cm.**

A seconda delle dimensioni scelte per tale cristallo si avrà una minore o maggiore luce di ingresso (vedi tabella sotto).

LARGHEZZA TOTALE	LARGHEZZA FISSO MANIGLIA				LUCE DI INGRESSO
	10	20	30	40	
DA 108 A 117 CM	40	X	X	X	
DA 118 A 127 CM	45	40	X	X	
DA 128 A 137 CM	50	45	40	X	
DA 138 A 147 CM	53	50	45	40	
DA 148 A 157 CM	58	53	50	45	
DA 158 A 167 CM	63	58	53	50	
DA 168 A 177 CM	68	63	58	53	
DA 178 A 187 CM	X	68	63	58	
DA 188 A 200 CM	X	X	68	63	

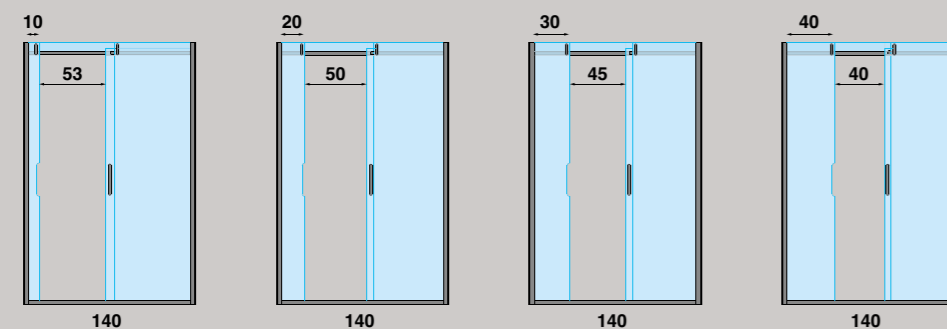

Esempio di cabina doccia con larghezza totale 140 cm.

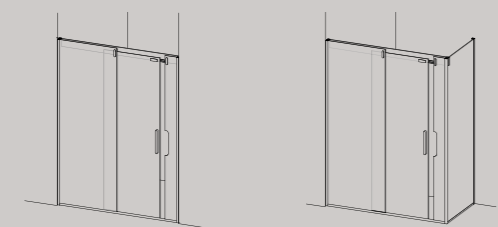

PARETE

PARETE  
+ LATO FISSO



SENZA GUARNIZIONI  
IN PLASTICA

Rappresentati i modelli destri con maniglia a destra. Disponibili anche tutti i modelli sinistri. Porte e cabine non reversibili

INOX P V D

# ALIDOS

# ALIDOS PARETE

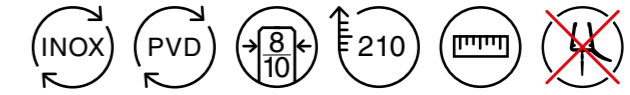

## Caratteristiche di serie senza supplemento di prezzo

- > Realizzata in **Acciaio Inox** lucido o satinato.
- > **Cristallo temperato trasparente** da 8 mm.
- > **Altezza standard 210 cm.**
- > Apertura **scorrevole.**
- > Realizzabile su misura in larghezza.
- > **Non sono previste guarnizioni in plastica.**
- > Scelta della **dimensione del fisso maniglia**

## Optionals con supplemento di prezzo

- > Profili in Acciaio Inox con **finitura PVD**
- > Cristalli colorati, riflettenti o extrachiaro — PAG. 178
- > Acidature totali o parziali — PAG. 181
- > Profili con sezioni speciali — PAG. 186
- > Accessori — PAG. 192

## PARETE

FASCIA DI COSTO	H 210 CM		
	ART.	LARGHEZZA FISSO MANIGLIA	EURO
DA 108 A 119 CM	700ALS	10	2.190,00
DA 120 A 129 CM	701ALS	10/20	2.230,00
DA 130 A 139 CM	702ALS	10/20/30	2.270,00
DA 140 A 149 CM	703ALS	10/20/30/40	2.310,00
DA 150 A 159 CM	704ALS	10/20/30/40	2.350,00
DA 160 A 169 CM	705ALS	10/20/30/40	2.390,00
DA 170 A 179 CM	706ALS	10/20/30/40	2.430,00
DA 180 A 189 CM	707ALS	20/30/40	2.470,00
DA 190 A 200 CM	708ALS	30/40	2.510,00

## SUPPLEMENTO

SUPPLEMENTO	EURO
FINITURA INOX PVD	950,00

Nella tabella sono riportati i prezzi di listino della struttura con profili in Acciaio Inox Lucido o Satinato, ai quali va aggiunto il supplemento per la finitura PVD.

**È POSSIBILE, SENZA SUPPLEMENTO DI COSTO, SCEGLIERE LA LARGHEZZA DEL CRISTALLO FISSO DI FIANCO ALLA MANIGLIA: 10, 20, 30 O 40 CM.**  
A SECONDA DELLE DIMENSIONI SCELTE PER IL FISSO MANIGLIA SI AVRÀ UNA MINORE O MAGGIORE LUCE DI INGRESSO (VEDI TABELLA A PAG. 4)

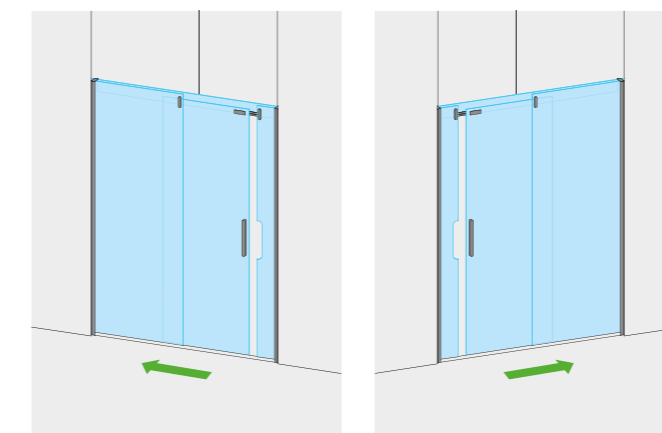

MOD. DESTRO  
CON MANIGLIA A DESTRA

MOD. SINISTRO  
CON MANIGLIA A SINISTRA

## ACCIAIO INOX FINITURA PVD



**ATTENZIONE: L'ALTEZZA TOTALE DELLA CABINA È 210 CM COMPRESO IL CRISTALLO FISSO ORIZZONTALE SUPERIORE. L'ALTEZZA UTILE DI PASSAGGIO È 200 CM.**

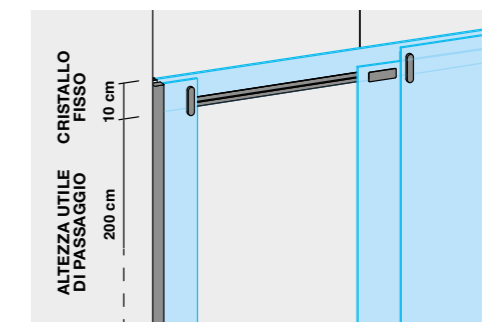

## MODELLO NON REVERSIBILE - RAPPRESENTATE COMBINAZIONI DISPONIBILI

Per il perfezionamento dell'ordine è assolutamente necessario specificare:

- > la luce netta della nicchia alle tre altezze > **controcopertina finale**
- > la posizione (DX o SX) della maniglia
- > la finitura dell'Acciaio Inox (lucido, satinato e in finitura PVD)
- > la tipologia del cristallo: trasparente, extrachiaro, acidato (altre tipologie disponibili su richiesta)

Estensibilità in nicchia  $\pm 1$  cm dalla misura indicata sulla conferma d'ordine



APERTURA CON ANTA SCORREVOLE.  
RAPPRESENTATA SOLUZIONE PER NICCHIA, MODELLO SINISTRO (MANIGLIA A SINISTRA),  
FINITURA ACCIAIO INOX SATINATO.



[www.calibe.it/271](http://www.calibe.it/271)

**CRISTALLI COLORATI  
E RIFLETTENTI**  
> PAG. 178

**ACIDATURE TOTALI  
O PARZIALI**  
> PAG. 181

**PROFILI CON  
SEZIONI SPECIALI**  
> PAG. 186

**ACCESSORI**  
> PAG. 192

# ALIDOS PARETE + LATO FISSO

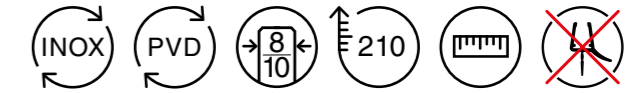

## Caratteristiche di serie senza supplemento di prezzo

- > Realizzata in **Acciaio Inox** lucido o satinato.
- > **Cristallo temperato trasparente** da 8 mm.
- > **Altezza standard 210 cm.**
- > Apertura **scorrevole.**
- > Realizzabile su misura in larghezza.
- > **Non sono previste guarnizioni in plastica.**
- > Scelta della **dimensione del fisso maniglia.**

## Optionals con supplemento di prezzo

- > Profili in Acciaio Inox con **finitura PVD**
- > Cristalli colorati, riflettenti o extrachiaro — PAG. 178
- > Acidature totali o parziali — PAG. 181
- > Profili con sezioni speciali — PAG. 186
- > Accessori — PAG. 192

## PARETE

FASCIA DI COSTO	H 210 CM	
	ART.	LARGHEZZA FISSO MANIGLIA EURO
DA 108 A 119 CM	700ALS	10 2.190,00
DA 120 A 129 CM	701ALS	10/20 2.230,00
DA 130 A 139 CM	702ALS	10/20/30 2.270,00
DA 140 A 149 CM	703ALS	10/20/30/40 2.310,00
DA 150 A 159 CM	704ALS	10/20/30/40 2.350,00
DA 160 A 169 CM	705ALS	10/20/30/40 2.390,00
DA 170 A 179 CM	706ALS	10/20/30/40 2.430,00
DA 180 A 189 CM	707ALS	20/30/40 2.470,00
DA 190 A 200 CM	708ALS	30/40 2.510,00

SUPPLEMENTO	EURO
FINITURA INOX PVD	950,00

Nella tabella sono riportati i prezzi di listino della struttura con profili in Acciaio Inox Lucido o Satinato, ai quali va aggiunto il supplemento per la finitura PVD.

## LATO FISSO

FASCIA DI COSTO	H 210 CM	
	ART.	EURO
FINO A 69 CM	300FIS	535,00
DA 70 A 79 CM	301FIS	560,00
DA 80 A 89 CM	302FIS	585,00
DA 90 A 99 CM	303FIS	610,00
DA 100 A 109 CM	304FIS	635,00
DA 110 A 119 CM	305FIS	660,00

SUPPLEMENTO	EURO
FINITURA INOX PVD	340,00

Sono disponibili lati fissi con larghezze superiori a 120 cm con imballo speciale, preventivo a richiesta.

**È POSSIBILE, SENZA SUPPLEMENTO DI COSTO, SCEGLIERE LA LARGHEZZA DEL CRISTALLO FISSO DI FIANCO ALLA MANIGLIA: 10, 20, 30 O 40 CM.**  
A SECONDA DELLE DIMENSIONI SCELTE PER IL FISSO MANIGLIA SI AVRÀ UNA MINORE O MAGGIORE LUCE DI INGRESSO (VEDI TABELLA A PAG. 4)

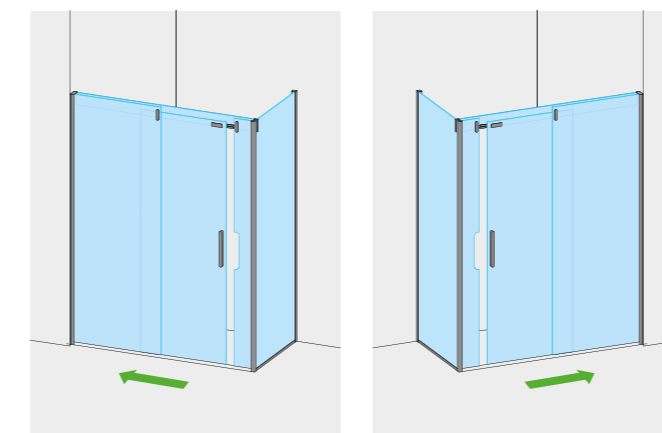

MOD. DESTRO  
CON MANIGLIA A DESTRA  
LATO FISSO A SINISTRA

MOD. SINISTRO  
CON MANIGLIA A SINISTRA  
LATO FISSO A SINISTRA

## ACCIAIO INOX FINITURA PVD



**ATTENZIONE: L'ALTEZZA TOTALE DELLA CABINA È 210 CM COMPRESO IL CRISTALLO FISSO ORIZZONTALE SUPERIORE. L'ALTEZZA UTILE DI PASSAGGIO È 200 CM.**

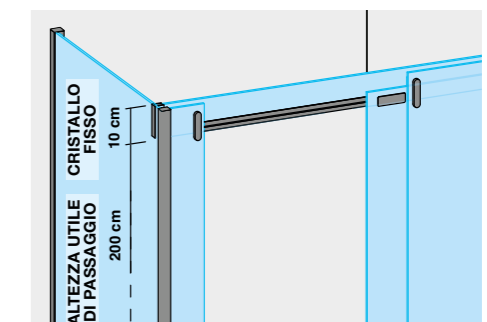

## MODELLO NON REVERSIBILE - RAPPRESENTATE COMBINAZIONI DISPONIBILI

Per il perfezionamento dell'ordine è assolutamente necessario specificare:

- > la misura del filo esterno piatto, specificando come è stato installato  
> **controcopertina finale**
- > la posizione (DX o SX) del lato fisso
- > la finitura dell'Acciaio Inox (Lucido, satinato e in finitura PVD)
- > la tipologia del cristallo: trasparente, extrachiaro, acidato (altre tipologie disponibili su richiesta)

Estensibilità  $\pm 1$  cm dalla misura indicata sulla conferma d'ordine



APERTURA CON ANTA SCORREVOLE.  
RAPPRESENTATA SOLUZIONE AD ANGOLO, MODELLO CON MANIGLIA A DESTRA - LATO FISSO A DESTRA,  
FINITURA ACCIAIO INOX PVD NERO SATINATO.



[www.calibe.it/272](http://www.calibe.it/272)

CRISTALLI COLORATI  
E RIFLETTENTI  
> PAG. 178

ACIDATURE TOTALI  
O PARZIALI  
> PAG. 181

PROFILI CON  
SEZIONI SPECIALI  
> PAG. 186

ACCESSORI  
> PAG. 192

L'intelligenza del design toglie, distilla, rende tutto più essenziale. La maniglia di Araxis non è altro che la porzione centrale del profilo verticale in acciaio. Il pannello scorre e, una volta chiusa la cabina, la maniglia combacia con le porzioni superiori e inferiori del profilo fissate alla parete, e il montante si ricompone nella sua interezza. Avvolta nel silenzio, grazie all'ammortizzatore che attutisce ogni rumore di scorrimento, Araxis offre una dimensione di profondo relax.

#### APERTURA CON ANTA SCORREVOLE



Realizzata in **Acciaio Inox** lucido o satinato  
Fornita di serie con **crystallo temperato extrachiario** da 8 mm  
Fornita di serie con **altezze 200 e 210 cm**  
Fornita di serie con **rallentatore "Soft Close"**  
Realizzabile **su misura in larghezza**  
**Non** sono previste **guarnizioni in plastica**



#### OPTIONALS:

Sono disponibili **crystalli colorati, acidati, riflettenti** > PAG. 178  
Sono disponibili **altezze speciali** > PAG. 185



**SENZA GUARNIZIONI  
IN PLASTICA**

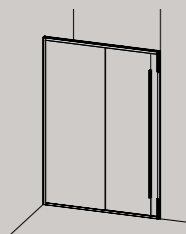

**PARETE**

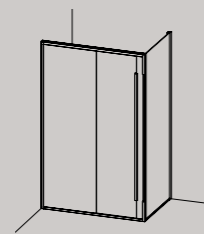

**PARETE  
+ LATO FISSO**

Rappresentati i modelli destri con maniglia a destra. Disponibili anche tutti i modelli sinistri. Porte e cabine non reversibili

# ARAXIS

ARAXIS

# ARAXIS PARETE

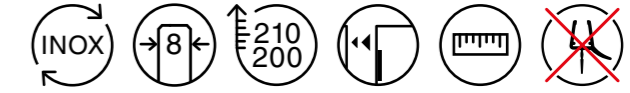

## Caratteristiche di serie senza supplemento di prezzo

- > Realizzata in **Acciaio Inox** lucido o satinato.
- > **Cristallo temperato extrachiario** da 8 mm.
- > **Altezze standard 200 e 210 cm.**
- > Chiusura assistita con **rallentatore "Soft Close"**.
- > Apertura **scorrevole**.
- > Realizzabile su misura in larghezza.
- > **Non sono previste guarnizioni in plastica.**

## Optionals con supplemento di prezzo

- > Altezza su misura da 190 a 209 cm ad esclusione della misura H 200 cm — PAG. 185
- > Cristalli colorati o riflettenti — PAG. 178
- > Acidature totali o parziali — PAG. 181
- > Profili con sezioni speciali — PAG. 186
- > Accessori — PAG. 192

PARETE FASCIA DI COSTO	H 200 CM		H 210 CM	EURO
	ART.	ART.	ART.	
DA 98 A 109 CM	751AXI	721AXI	721AXI	1.940,00
DA 110 A 119 CM	752AXI	722AXI	722AXI	1.980,00
DA 120 A 129 CM	753AXI	723AXI	723AXI	2.020,00
DA 130 A 139 CM	754AXI	724AXI	724AXI	2.060,00
DA 140 A 149 CM	755AXI	725AXI	725AXI	2.100,00
DA 150 A 159 CM	756AXI	726AXI	726AXI	2.140,00
DA 160 A 169 CM	757AXI	727AXI	727AXI	2.180,00
DA 170 A 179 CM	758AXI	728AXI	728AXI	2.220,00
DA 180 A 189 CM	759AXI	729AXI	729AXI	2.260,00
DA 190 A 200 CM	760AXI	730AXI	730AXI	2.300,00

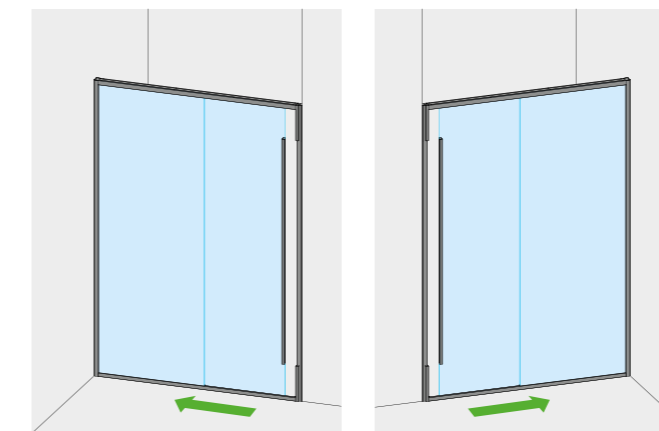

MOD. DESTRO  
CON MANIGLIA A DESTRA

MOD. SINISTRO  
CON MANIGLIA A SINISTRA

**!** L'INSTALLAZIONE DEL MODELLO ARAXIS RICHIEDE UNO SPAZIO LIBERO SOPRA LA CABINA DI ALMENO 20CM.

**MANIGLIA INTEGRATA NEL MONTANTE.**  
Larghezza frontale maniglia modello in nicchia: 20 mm

**CHIUSURA CON ANTA SCORREVOLE  
E SISTEMA "SOFT CLOSE" DI SERIE.**

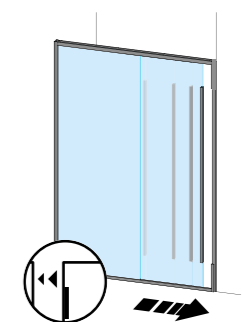

## MODELLO NON REVERSIBILE - RAPPRESENTATE COMBINAZIONI DISPONIBILI

Per il perfezionamento dell'ordine è assolutamente necessario specificare:

- > la luce netta della nicchia alle tre altezze > **controcopertina finale**
- > la posizione (DX o SX) della maniglia
- > la finitura dell'Acciaio Inox (lucido o satinato)
- > il cristallo (colorato, acidato, riflettente) > PAG. 178

Estensibilità in nicchia ± 1 cm dalla misura indicata sulla conferma d'ordine

**Ampiezza luce d'ingresso:**  
(tolleranza ± 1cm)

Parete da 98 a 107 cm	42 cm
Parete da 108 a 117 cm	47 cm
Parete da 118 a 137 cm	52 cm
Parete da 138 a 157 cm	60 cm
Parete da 158 in poi	70 cm



APERTURA CON ANTA SCORREVOLE E SISTEMA "SOFT CLOSE".  
RAPPRESENTATA SOLUZIONE PER NICCHIA, MODELLO SINISTRO (MANIGLIA A SINISTRA).



[www.calibe.it/111](http://www.calibe.it/111)

**CRISTALLI COLORATI  
E RIFLETTENTI**  
> PAG. 178

**ACIDATURE TOTALI  
O PARZIALI**  
> PAG. 181

**SAGOMATURE E  
ALTEZZE SU MISURA**  
> PAG. 184-185

**PROFILI CON  
SEZIONI SPECIALI**  
> PAG. 186

**ACCESSORI**  
> PAG. 192



APERTURA CON ANTA SCORREVOLE E SISTEMA "SOFT CLOSE".  
RAPPRESENTATA SOLUZIONE AD ANGOLO, MODELLO CON MANIGLIA A SINISTRA - LATO FISSO A SINISTRA.



www.calibe.it/112

**CRISTALLI COLORATI  
E RIFLETTENTI**  
> PAG. 178

**ACIDATURE TOTALI  
O PARZIALI**  
> PAG. 181

**SAGOMATURE E  
ALTEZZE SU MISURA**  
> PAG. 184-185

**PROFILI CON  
SEZIONI SPECIALI**  
> PAG. 186

**ACCESSORI**  
> PAG. 192

# ARAXIS PARETE + LATO FISSO

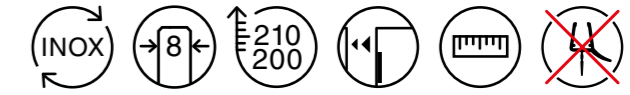

## Caratteristiche di serie senza supplemento di prezzo

- > Realizzata in **Acciaio Inox** lucido o satinato.
- > **Cristallo temperato extrachiario** da 8 mm.
- > **Altezze standard 200 e 210 cm.**
- > Chiusura assistita con **rallentatore "Soft Close"**.
- > Apertura **scorrevole**.
- > Realizzabile su misura in larghezza.
- > **Non sono previste guarnizioni in plastica.**

## Optionals con supplemento di prezzo

- > Altezza su misura da 190 a 209 cm ad esclusione della misura H 200 cm — PAG. 185
- > Cristalli colorati o riflettenti — PAG. 178
- > Acidature totali o parziali — PAG. 181
- > Profili con sezioni speciali — PAG. 186
- > Accessori — PAG. 192

## PARETE

FASCIA DI COSTO	H 200 CM		H 210 CM	EURO
	ART.	ART.	ART.	
DA 98 A 109 CM	751AXI	721AXI	721AXI	1.940,00
DA 110 A 119 CM	752AXI	722AXI	722AXI	1.980,00
DA 120 A 129 CM	753AXI	723AXI	723AXI	2.020,00
DA 130 A 139 CM	754AXI	724AXI	724AXI	2.060,00
DA 140 A 149 CM	755AXI	725AXI	725AXI	2.100,00
DA 150 A 159 CM	756AXI	726AXI	726AXI	2.140,00
DA 160 A 169 CM	757AXI	727AXI	727AXI	2.180,00
DA 170 A 179 CM	758AXI	728AXI	728AXI	2.220,00
DA 180 A 189 CM	759AXI	729AXI	729AXI	2.260,00
DA 190 A 200 CM	760AXI	730AXI	730AXI	2.300,00

## LATO FISSO

FASCIA DI COSTO	ART.	EURO
FINO A 69 CM	722FIS	570,00
DA 70 A 79 CM	723FIS	600,00
DA 80 A 89 CM	724FIS	630,00
DA 90 A 99 CM	725FIS	660,00
DA 100 A 109 CM	726FIS	690,00
DA 110 A 119 CM	727FIS	720,00

Sono disponibili lati fissi con larghezze superiori a 120 cm con imballo speciale, preventivo a richiesta.

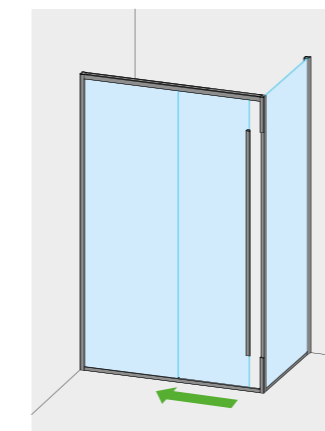

MOD. CON MANIGLIA A DESTRA  
LATO FISSO IN ANGOLO A DESTRA

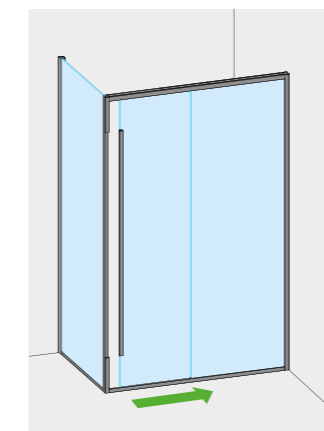

MOD. CON MANIGLIA A SINISTRA  
LATO FISSO IN ANGOLO A SINISTRA



L'INSTALLAZIONE DEL MODELLO ARAXIS RICHIEDE UNO SPAZIO LIBERO SOPRA LA CABINA DI ALMENO 20CM.

### MANIGLIA INTEGRATA NEL MONTANTE.

Larghezza frontale maniglia modello ad angolo: 27 mm

### CHIUSURA CON ANTA SCORREVOLE E SISTEMA "SOFT CLOSE" DI SERIE.

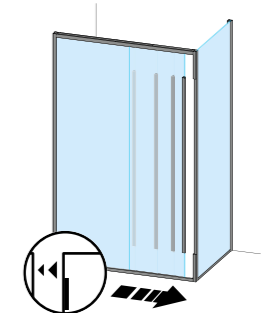

## MODELLO NON REVERSIBILE - RAPPRESENTATE COMBINAZIONI DISPONIBILI

Per il perfezionamento dell'ordine è assolutamente necessario specificare:

- > la misura del filo esterno piatto, specificando come è stato installato  
> **controcopertina finale**
- > la posizione (DX o SX) della maniglia
- > la finitura dell'Acciaio Inox (lucido o satinato)
- > il cristallo (colorato, acidato, riflettente) > PAG. 178

Estensibilità ± 0,5 cm dalla misura indicata sulla conferma d'ordine

## Ampiezza luce d'ingresso: (tolleranza ± 1cm)

Parete da 98 a 107 cm	42 cm
Parete da 108 a 117 cm	47 cm
Parete da 118 a 137 cm	52 cm
Parete da 138 a 157 cm	60 cm
Parete da 158 in poi	70 cm



Stile lineare per questo modello di cabina doccia ad apertura scorrevole. Il pannello in cristallo è illuminato dal segno essenziale della maniglia verticale in acciaio. La collezione comprende anche **Arbatax Move**, con apertura e chiusura a comando elettronico. Basta premere il bottone che sostituisce la maniglia per far scorrere dolcemente il pannello. Silenziosa e confortevole, Arbatax Move porta una nota di lusso e eleganza in più nella stanza da bagno. Progettata e costruita secondo le normative di sicurezza EN14428 e EN60335, Arbatax Move necessita semplicemente di un collegamento alla corrente a bassa tensione (12 V), facilmente realizzabile in fase di rifiniture elettriche. Lo scorrimento della porta è controllato da una scheda elettronica e da sensori che evitano lo schiacciamento delle dita e sbloccano la porta, in caso di guasto o interruzione di corrente, così da consentire l'apertura manuale.

**APERTURA CON ANTA SCORREVOLE**

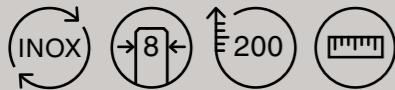

Realizzata in **Acciaio Inox** lucido o satinato  
 Fornita di serie con **cristallo temperato trasparente** da 8 mm  
 Fornita di serie con **altezza 200 cm**  
 Realizzabile **su misura in larghezza**  
**Non** sono previste **guarnizioni in plastica**



**SENZA GUARNIZIONI  
 IN PLASTICA**



**OPTIONALS:**

Sono disponibili **cristalli extrachiaro, colorati, acidati, riflettenti** > PAG. 178  
 Sono disponibili **altezze speciali** > PAG. 185  
 È disponibile il **sistema di chiusura assistita "SOFT CLOSE"** > PAG. 192

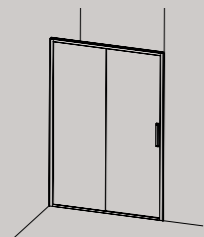

**PARETE**

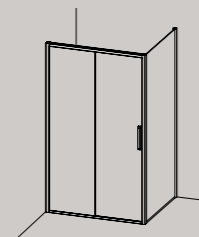

**PARETE +  
 LATO FISSO**

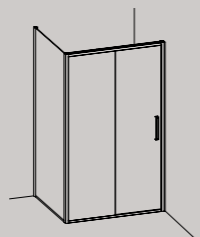

**PARETE +  
 SOPRAMURETTO**

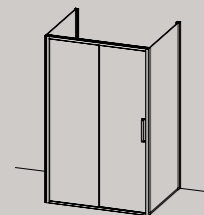
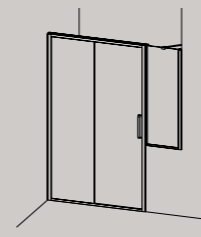
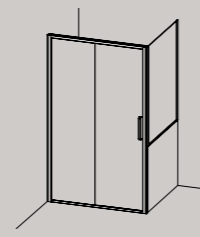

**PARETE +  
 2 LATI FISSI**

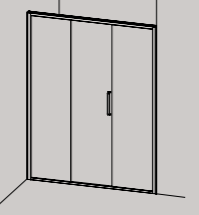

**SIMMETRICA**

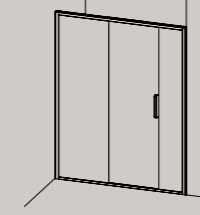

**ASIMMETRICA**

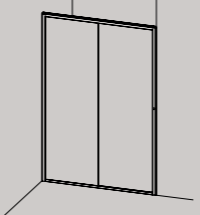

**MOVE**

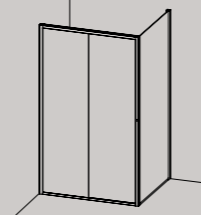

**MOVE +  
 LATO FISSO**

Rappresentati i modelli destri con maniglia a destra. Disponibili anche tutti i modelli sinistri. Porte e cabine non reversibili



ARBATAX

ARBATAX

# ARBATAX PARETE

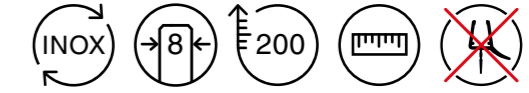

## Caratteristiche di serie senza supplemento di prezzo

- > Realizzata in **Acciaio Inox** lucido o satinato.
- > **Cristallo temperato trasparente** da 8 mm.
- > **Altezza standard 200 cm.**
- > Apertura **scorrevole**.
- > Realizzabile su misura in larghezza.
- > **Non sono previste guarnizioni in plastica.**

## Optionals con supplemento di prezzo

- > Altezza su misura inferiore a 200 cm o fino a 230 cm — PAG. 185
- > Chiusura assistita con **rallentatore "Soft Close" euro 118,00** — PAG. 192
- > Cristalli colorati, riflettenti o extrachiaro — PAG. 178
- > Acidature totali o parziali — PAG. 181
- > Profili con sezioni speciali — PAG. 186
- > Accessori — PAG. 192

## PARETE

FASCIA DI COSTO	H 200 CM	
	ART.	EURO
DA 98 A 109 CM	701ARB	1.480,00
DA 110 A 119 CM	702ARB	1.515,00
DA 120 A 129 CM	703ARB	1.550,00
DA 130 A 139 CM	704ARB	1.585,00
DA 140 A 149 CM	705ARB	1.620,00
DA 150 A 159 CM	706ARB	1.655,00
DA 160 A 169 CM	707ARB	1.690,00
DA 170 A 179 CM	708ARB	1.725,00
DA 180 A 189 CM	709ARB	1.760,00
DA 190 A 199 CM	710ARB	1.795,00
DA 200 A 209 CM	711ARB	1.830,00
DA 210 A 220 CM	712ARB	1.865,00



L'INSTALLAZIONE DEL MODELLO ARBATAX RICHIEDE UNO SPAZIO LIBERO SOPRA LA CABINA DI ALMENO 20CM.

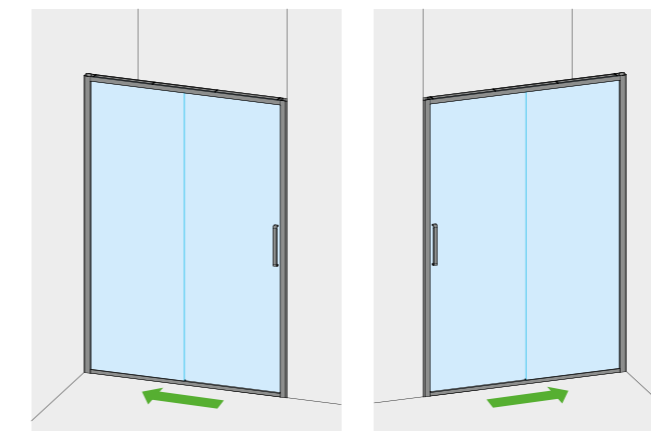

MOD. DESTRO  
CON MANIGLIA A DESTRA

MOD. SINISTRO  
CON MANIGLIA A SINISTRA

## MODELLO NON REVERSIBILE - RAPPRESENTATE COMBINAZIONI DISPONIBILI

- Per il perfezionamento dell'ordine è assolutamente necessario specificare:
- > la luce netta della nicchia alle tre altezze > **controcopertina finale**
  - > la posizione (DX o SX) della maniglia
  - > la finitura dell'Acciaio Inox (lucido o satinato)
  - > il cristallo (trasparente, extrachiaro, colorato, acidato, riflettente) > PAG. 178

Estensibilità  $\pm 1,5$  cm dalla misura indicata sulla conferma d'ordine

## Ampiezza luce d'ingresso: (tolleranza $\pm 1$ cm)

Parete da 98 a 107 cm	39 cm
Parete da 108 a 117 cm	44 cm
Parete da 118 a 137 cm	49 cm
Parete da 138 a 157 cm	57 cm
Parete da 158 in poi	67 cm



APERTURA CON ANTA SCORREVOLE.  
RAPPRESENTATA SOLUZIONE PER NICCHIA, MODELLO DESTRO (MANIGLIA A DESTRA)



[www.calibe.it/121](http://www.calibe.it/121)

**CRISTALLI COLORATI  
E RIFLETTENTI**  
> PAG. 178

**ACIDATURE TOTALI  
O PARZIALI**  
> PAG. 181

**SAGOMATURE E  
ALTEZZE SU MISURA**  
> PAG. 184-185

**PROFILI CON  
SEZIONI SPECIALI**  
> PAG. 186

**ACCESSORI**  
> PAG. 192

# ARBATAX PARETE + LATO FISSO

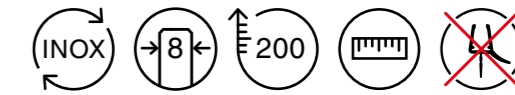

## Caratteristiche di serie senza supplemento di prezzo

- > Realizzata in **Acciaio Inox** lucido o satinato.
- > **Cristallo temperato trasparente** da 8 mm.
- > **Altezza standard 200 cm.**
- > Apertura **scorrevole**.
- > Realizzabile su misura in larghezza.
- > **Non sono previste guarnizioni in plastica.**

## Optionals con supplemento di prezzo

- > Altezza su misura inferiore a 200 cm o fino a 230 cm — PAG. 185
- > Chiusura assistita con **rallentatore "Soft Close"** euro 118,00 — PAG. 192
- > Cristalli colorati, riflettenti o extrachiaro — PAG. 178
- > Acidature totali o parziali — PAG. 181
- > Profili con sezioni speciali — PAG. 186
- > Accessori — PAG. 192

PARETE	H 200 CM	
	ART.	EURO
DA 98 A 109 CM	701ARB	1.480,00
DA 110 A 119 CM	702ARB	1.515,00
DA 120 A 129 CM	703ARB	1.550,00
DA 130 A 139 CM	704ARB	1.585,00
DA 140 A 149 CM	705ARB	1.620,00
DA 150 A 159 CM	706ARB	1.655,00
DA 160 A 169 CM	707ARB	1.690,00
DA 170 A 179 CM	708ARB	1.725,00
DA 180 A 189 CM	709ARB	1.760,00
DA 190 A 199 CM	710ARB	1.795,00
DA 200 A 209 CM	711ARB	1.830,00
DA 210 A 220 CM	712ARB	1.865,00

LATO FISSO	H 200 CM	
	ART.	EURO
FINO A 69 CM	701FIS	520,00
DA 70 A 79 CM	702FIS	545,00
DA 80 A 89 CM	703FIS	570,00
DA 90 A 99 CM	704FIS	595,00
DA 100 A 109 CM	705FIS	620,00
DA 110 A 119 CM	706FIS	645,00

Sono disponibili lati fissi con larghezze superiori a 120 cm con imballo speciale, preventivo a richiesta.

**!** L'INSTALLAZIONE DEL MODELLO ARBATAX RICHIEDE UNO SPAZIO LIBERO SOPRA LA CABINA DI ALMENO 20CM.

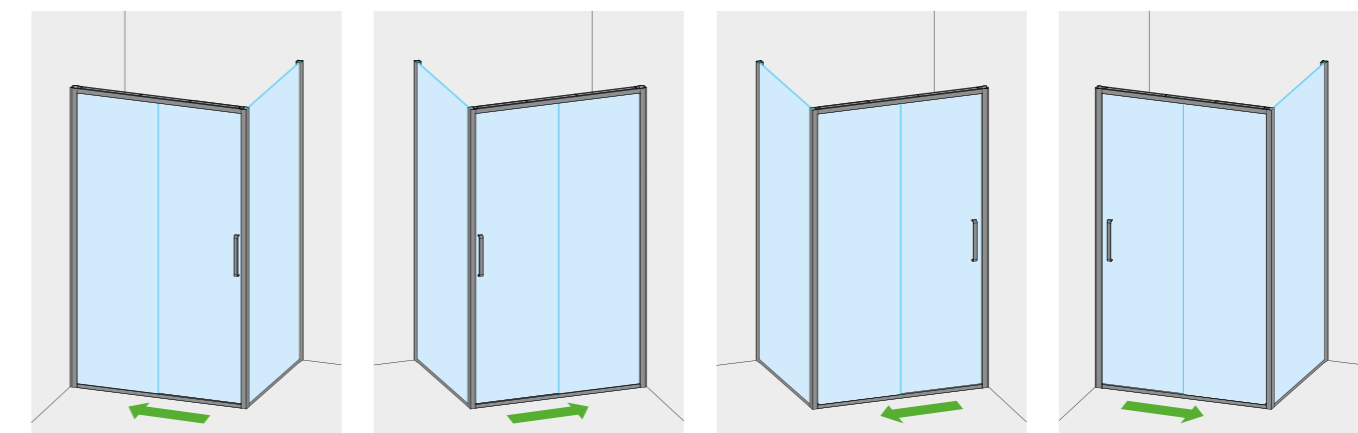

MOD. DESTRO  
CON MANIGLIA A DESTRA  
LATO FISSO IN ANGOLO A DESTRA

MOD. SINISTRO  
CON MANIGLIA A SINISTRA  
LATO FISSO IN ANGOLO A SINISTRA

MOD. DESTRO  
CON MANIGLIA A DESTRA  
LATO FISSO IN ANGOLO A SINISTRA

MOD. SINISTRO  
CON MANIGLIA A SINISTRA  
LATO FISSO IN ANGOLO A DESTRA

## MODELLO NON REVERSIBILE - RAPPRESENTATE COMBINAZIONI DISPONIBILI

- Per il perfezionamento dell'ordine è assolutamente necessario specificare:
- > la misura del filo esterno piatto, specificando come è stato installato > **controcopertina finale**
  - > la posizione (DX o SX) della maniglia
  - > la finitura dell'Acciaio Inox (lucido o satinato)
  - > il cristallo (trasparente, extrachiaro, colorato, acidato, riflettente) > PAG. 178

Estensibilità ± 0,8 cm dalla misura indicata sulla conferma d'ordine

## Ampiezza luce d'ingresso: (tolleranza ± 1 cm)

Parete da 98 a 107 cm	39 cm
Parete da 108 a 117 cm	44 cm
Parete da 118 a 137 cm	49 cm
Parete da 138 a 157 cm	57 cm
Parete da 158 in poi	67 cm



APERTURA CON ANTA SCORREVOLE.  
RAPPRESENTATA SOLUZIONE AD ANGOLO, MODELLO CON MANIGLIA A DESTRA - LATO FISSO A DESTRA.



[www.calibe.it/122](http://www.calibe.it/122)

CRISTALLI COLORATI  
E RIFLETTENTI  
> PAG. 178

ACIDATURE TOTALI  
O PARZIALI  
> PAG. 181

SAGOMATURE E  
ALTEZZE SU MISURA  
> PAG. 184-185

PROFILI CON  
SEZIONI SPECIALI  
> PAG. 186

ACCESSORI  
> PAG. 192

# ARBATAX

## PARETE + 2 LATI FISSI

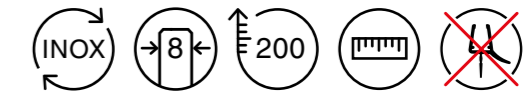

### Caratteristiche di serie senza supplemento di prezzo

- > Realizzata in **Acciaio Inox** lucido o satinato.
- > **Cristallo temperato trasparente** da 8 mm.
- > **Altezza standard 200 cm.**
- > Apertura **scorrevole**.
- > Realizzabile su misura in larghezza.
- > **Non sono previste guarnizioni in plastica.**

### Optionals con supplemento di prezzo

- > Altezza su misura inferiore a 200 cm o fino a 230 cm — PAG. 185
- > Chiusura assistita con **rallentatore "Soft Close"** euro **118,00** — PAG. 192
- > Cristalli colorati, riflettenti o extrachiaro — PAG. 178
- > Acidature totali o parziali — PAG. 181
- > Profili con sezioni speciali — PAG. 186
- > Accessori — PAG. 192

PARETE	H 200 CM	
	ART.	EURO
DA 98 A 109 CM	701ARB	1.480,00
DA 110 A 119 CM	702ARB	1.515,00
DA 120 A 129 CM	703ARB	1.550,00
DA 130 A 139 CM	704ARB	1.585,00
DA 140 A 149 CM	705ARB	1.620,00
DA 150 A 159 CM	706ARB	1.655,00
DA 160 A 169 CM	707ARB	1.690,00
DA 170 A 179 CM	708ARB	1.725,00
DA 180 A 189 CM	709ARB	1.760,00
DA 190 A 199 CM	710ARB	1.795,00
DA 200 A 209 CM	711ARB	1.830,00
DA 210 A 220 CM	712ARB	1.865,00

OGNI LATO FISSO	H 200 CM	
	ART.	EURO
FINO A 69 CM	701FIS	520,00
DA 70 A 79 CM	702FIS	545,00
DA 80 A 89 CM	703FIS	570,00
DA 90 A 99 CM	704FIS	595,00

L'UFFICIO TECNICO CALIBE SI RISERVA DI VALUTARE LA FATTIBILITÀ PER ESIGENZE STRUTTURALI E DI SICUREZZA.

**!** L'INSTALLAZIONE DEL MODELLO ARBATAX RICHIEDE UNO SPAZIO LIBERO SOPRA LA CABINA DI ALMENO 20CM.

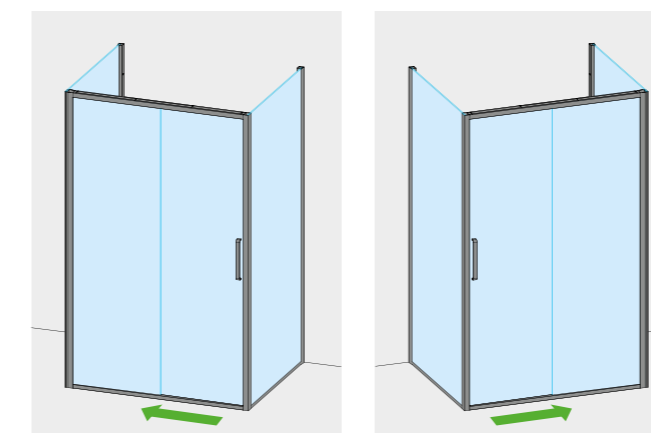

MOD. DESTRO  
CON MANIGLIA A DESTRA

MOD. SINISTRO  
CON MANIGLIA A SINISTRA

### MODELLO NON REVERSIBILE - RAPPRESENTATE COMBINAZIONI DISPONIBILI

Per il perfezionamento dell'ordine è assolutamente necessario specificare:

- > la misura del filo esterno piatto, specificando come è stato installato > **controcopertina finale**
- > la posizione (DX o SX) della maniglia
- > la finitura dell'Acciaio Inox (lucido o satinato)
- > il cristallo (trasparente, extrachiaro, colorato, acidato, riflettente) > PAG. 178

Estensibilità solo dei lati fissi  $\pm 0,8$  cm dalla misura indicata sulla conferma d'ordine

### Ampiezza luce d'ingresso: (tolleranza $\pm 1$ cm)

Parete da 98 a 107 cm	39 cm
Parete da 108 a 117 cm	44 cm
Parete da 118 a 137 cm	49 cm
Parete da 138 a 157 cm	57 cm
Parete da 158 in poi	67 cm



APERTURA CON ANTA SCORREVOLE.  
RAPPRESENTATA SOLUZIONE A TRE LATI, MODELLO DESTRO (MANIGLIA A DESTRA).



[www.calibe.it/123](http://www.calibe.it/123)

**CRISTALLI COLORATI  
E RIFLETTENTI**  
> PAG. 178

**ACIDATURE TOTALI  
O PARZIALI**  
> PAG. 181

**SAGOMATURE E  
ALTEZZE SU MISURA**  
> PAG. 184-185

**PROFILI CON  
SEZIONI SPECIALI**  
> PAG. 186

**ACCESSORI**  
> PAG. 192

# ARBATAX PARETE + SOPRAMURETTO

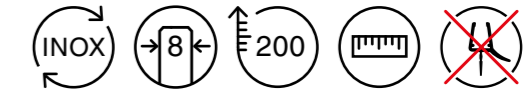

## Caratteristiche di serie senza supplemento di prezzo

- > Realizzata in **Acciaio Inox** lucido o satinato.
- > **Cristallo temperato trasparente** da 8 mm.
- > **Altezza standard 200 cm.**
- > Apertura **scorrevole.**
- > Realizzabile su misura in larghezza.
- > **Non sono previste guarnizioni in plastica.**

## Optionals con supplemento di prezzo

- > Altezza su misura inferiore a 200 cm o fino a 230 cm — PAG. 185
- > Chiusura assistita con **rallentatore "Soft Close"** euro **118,00** — PAG. 192
- > Cristalli colorati, riflettenti o extrachiaro — PAG. 178
- > Acidature totali o parziali — PAG. 181
- > Profili con sezioni speciali — PAG. 186
- > Accessori — PAG. 192

PARETE	H 200 CM	
	ART.	EURO
DA 98 A 109 CM	701ARB	1.480,00
DA 110 A 119 CM	702ARB	1.515,00
DA 120 A 129 CM	703ARB	1.550,00
DA 130 A 139 CM	704ARB	1.585,00
DA 140 A 149 CM	705ARB	1.620,00
DA 150 A 159 CM	706ARB	1.655,00
DA 160 A 169 CM	707ARB	1.690,00
DA 170 A 179 CM	708ARB	1.725,00
DA 180 A 189 CM	709ARB	1.760,00
DA 190 A 199 CM	710ARB	1.795,00
DA 200 A 209 CM	711ARB	1.830,00
DA 210 A 220 CM	712ARB	1.865,00

SOPRAMURETTO	EURO	
	FASCIA DI COSTO	ART.
FINO A 69 CM	601MUR	550,00
DA 70 A 79 CM	602MUR	570,00
DA 80 A 89 CM	603MUR	590,00
DA 90 A 99 CM	604MUR	610,00
DA 100 A 109 CM	605MUR	630,00
DA 110 A 119 CM	606MUR	650,00
DA 120 A 129 CM	607MUR	670,00
DA 130 A 139 CM	608MUR	690,00

L'altezza del laterale sopramuretto, qualunque essa sia, non comporta alcuna modifica dei prezzi sopraindicati.

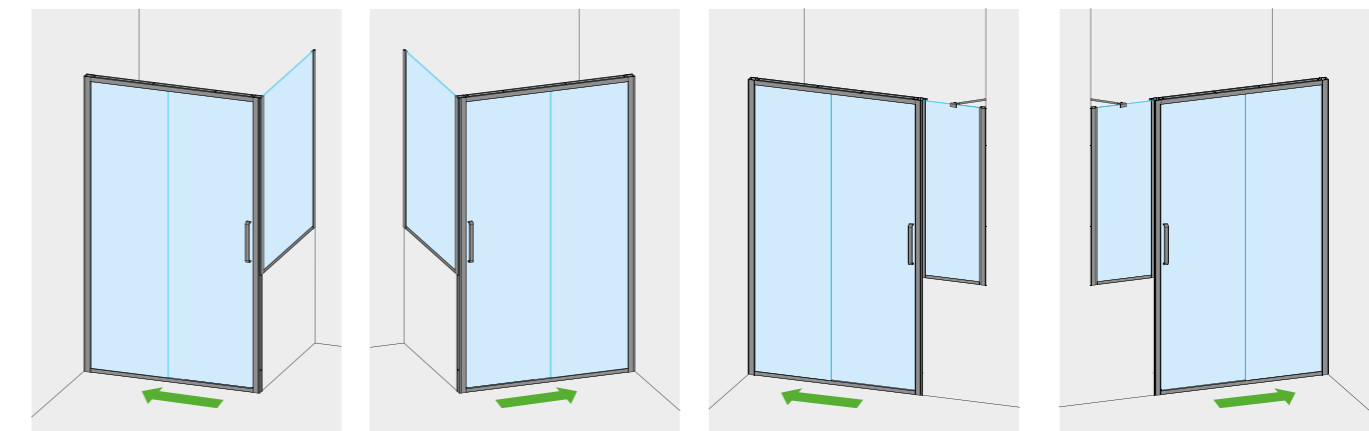

MOD. DESTRO  
CON MANIGLIA A DESTRA  
LATO FISSO SOPRAMURETTO  
A DESTRA

MOD. SINISTRO  
CON MANIGLIA A SINISTRA  
LATO FISSO SOPRAMURETTO  
A SINISTRA

MOD. DESTRO  
CON MANIGLIA A DESTRA  
LATO FISSO SOPRAMURETTO  
A DESTRA

MOD. SINISTRO  
CON MANIGLIA A SINISTRA  
LATO FISSO SOPRAMURETTO  
A SINISTRA

## MODELLO NON REVERSIBILE - RAPPRESENTATE COMBINAZIONI DISPONIBILI

- Per il perfezionamento dell'ordine è assolutamente necessario specificare:
- > la luce netta della nicchia e la lunghezza del muretto > **controcopertina finale**
  - > la posizione (DX o SX) della maniglia e del sopramuretto (DX o SX)
  - > l'altezza del muretto dal bordo superiore piatto
  - > la finitura dell'Acciaio Inox (lucido o satinato)
  - > il cristallo (trasparente, extrachiaro, colorato, acidato, riflettente) > PAG. 178

Estensibilità ± 0,8 cm dalla misura indicata sulla conferma d'ordine

## Ampiezza luce d'ingresso: (tolleranza ± 1 cm)

Parete da 98 a 107 cm	39 cm
Parete da 108 a 117 cm	44 cm
Parete da 118 a 137 cm	49 cm
Parete da 138 a 157 cm	57 cm
Parete da 158 in poi	67 cm



APERTURA CON ANTA SCORREVOLE.  
RAPPRESENTATA SOLUZIONE AD ANGOLO, MODELLO DESTRO (MANIGLIA A DESTRA) - SOPRAMURETTO AD ANGOLO A DESTRA.



APERTURA CON ANTA SCORREVOLE.  
RAPPRESENTATA SOLUZIONE PER NICCHIA, MODELLO DESTRO (MANIGLIA A DESTRA) - SOPRAMURETTO IN LINEA A DESTRA.



[www.calibe.it/124](http://www.calibe.it/124)

**CRISTALLI COLORATI  
E RIFLETTENTI**  
> PAG. 178

**ACIDATURE TOTALI  
O PARZIALI**  
> PAG. 181

**SAGOMATURE E  
ALTEZZE SU MISURA**  
> PAG. 184-185

**PROFILI CON  
SEZIONI SPECIALI**  
> PAG. 186

**ACCESSORI**  
> PAG. 192

# ARBATAX SIMMETRICA CON PORTA CENTRALE

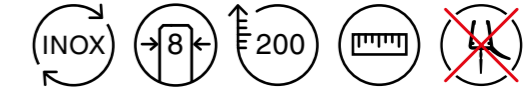

## Caratteristiche di serie senza supplemento di prezzo

- > Realizzata in **Acciaio Inox** lucido o satinato.
- > **Cristallo temperato trasparente** da 8 mm.
- > **Altezza standard 200 cm.**
- > Apertura **scorrevole**.
- > Realizzabile su misura in larghezza.
- > **Non sono previste guarnizioni in plastica.**

## Optionals con supplemento di prezzo

- > Altezza su misura inferiore a 200 cm o fino a 230 cm — PAG. 185
- Chiusura assistita con **rallentatore "Soft Close"** euro **118,00** — PAG. 192
- > Cristalli colorati, riflettenti o extrachiaro — PAG. 178
- > Acidature totali o parziali — PAG. 181
- > Profili con sezioni speciali — PAG. 186
- > Accessori — PAG. 192

## SIMMETRICA

FASCIA DI COSTO	ART.	EURO
DA 155 A 159 CM	782ARB	1.840,00
DA 160 A 169 CM	783ARB	1.875,00
DA 170 A 179 CM	784ARB	1.910,00
DA 180 A 189 CM	785ARB	1.945,00
DA 190 A 199 CM	786ARB	1.980,00
DA 200 A 209 CM	787ARB	2.015,00
DA 210 A 219 CM	788ARB	2.050,00
DA 220 A 229 CM	789ARB	2.085,00
DA 230 A 239 CM	790ARB	2.120,00
DA 240 A 250 CM	791ARB	2.155,00

**NEL MODELLO CON PORTA CENTRALE NON È POSSIBILE INSTALLARE IL SISTEMA DI APERTURA ELETTRONICA "MOVE".**

**IL MODELLO CON PORTA CENTRALE È INSTALLABILE SOLAMENTE IN NICCHIA.**

**! L'INSTALLAZIONE DEL MODELLO ARBATAX RICHIEDE UNO SPAZIO LIBERO SOPRA LA CABINA DI ALMENO 20CM.**

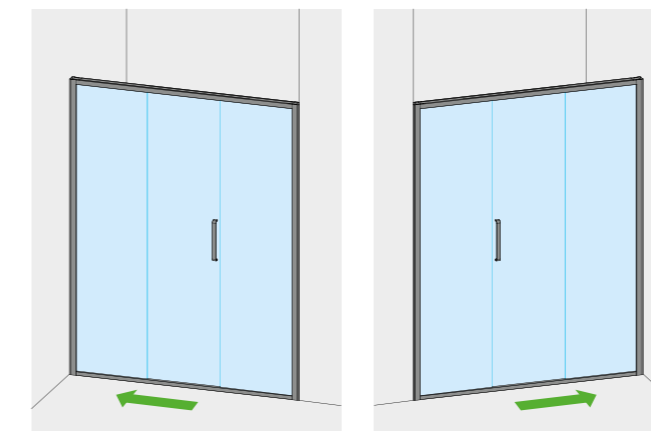

MOD. DESTRO  
CON MANIGLIA A DESTRA

MOD. SINISTRO  
CON MANIGLIA A SINISTRA

**Ampiezza luce d'ingresso:  
(tolleranza ± 1cm)**

- Parete da **155 a 167 cm** > 43 cm - Fissi uguali dimensioni
- Parete da **168 a 197 cm** > 48 cm - Fissi uguali dimensioni
- Parete da **198 a 250 cm** > 57 cm - Fissi uguali dimensioni

## MODELLO NON REVERSIBILE - RAPPRESENTATE COMBINAZIONI DISPONIBILI

- Per il perfezionamento dell'ordine è assolutamente necessario specificare:
- > la luce netta della nicchia alle tre altezze > **controcopertina finale**
  - > la posizione (DX o SX) della maniglia
  - > la finitura dell'Acciaio Inox (lucido o satinato)
  - > il cristallo (trasparente, extrachiaro, colorato, acidato, riflettente) > PAG. 178

Estensibilità ± 1,5 cm dalla misura indicata sulla conferma d'ordine



APERTURA CON ANTA SCORREVOLE.  
RAPPRESENTATA SOLUZIONE PER NICCHIA, MODELLO DESTRO (MANIGLIA A DESTRA).



[www.calibe.it/125](http://www.calibe.it/125)

**CRISTALLI COLORATI  
E RIFLETTENTI**  
> PAG. 178

**ACIDATURE TOTALI  
O PARZIALI**  
> PAG. 181

**SAGOMATURE E  
ALTEZZE SU MISURA**  
> PAG. 184-185

**PROFILI CON  
SEZIONI SPECIALI**  
> PAG. 186

**ACCESSORI**  
> PAG. 192

# ARBATAX

## ASIMMETRICA CON PORTA CENTRALE

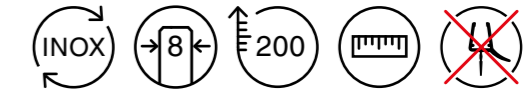

### Caratteristiche di serie senza supplemento di prezzo

- > Realizzata in **Acciaio Inox** lucido o satinato.
- > **Cristallo temperato trasparente** da 8 mm.
- > **Altezza standard 200 cm.**
- > Apertura **scorrevole**.
- > Realizzabile su misura in larghezza.
- > **Non sono previste guarnizioni in plastica.**

### Optionals con supplemento di prezzo

- > Altezza su misura inferiore a 200 cm o fino a 230 cm — PAG. 185
- > Chiusura assistita con **rallentatore "Soft Close" euro 118,00** — PAG. 192
- > Cristalli colorati, riflettenti o extrachiaro — PAG. 178
- > Acidature totali o parziali — PAG. 181
- > Profili con sezioni speciali — PAG. 186
- > Accessori — PAG. 192

FASCIA DI COSTO	H 200 CM	
	ART.	EURO
DA 128 A 139 CM	770ARB	1.770,00
DA 140 A 149 CM	771ARB	1.805,00
DA 150 A 159 CM	772ARB	1.840,00
DA 160 A 169 CM	773ARB	1.875,00
DA 170 A 179 CM	774ARB	1.910,00
DA 180 A 189 CM	775ARB	1.945,00
DA 190 A 199 CM	776ARB	1.980,00
DA 200 A 209 CM	777ARB	2.015,00
DA 210 A 220 CM	778ARB	2.050,00

**NEL MODELLO CON PORTA CENTRALE NON È POSSIBILE INSTALLARE IL SISTEMA DI APERTURA ELETTRONICA "MOVE".**

**IL MODELLO CON PORTA CENTRALE È INSTALLABILE SOLAMENTE IN NICCHIA.**

**! L'INSTALLAZIONE DEL MODELLO ARBATAX RICHIEDE UNO SPAZIO LIBERO SOPRA LA CABINA DI ALMENO 20CM.**

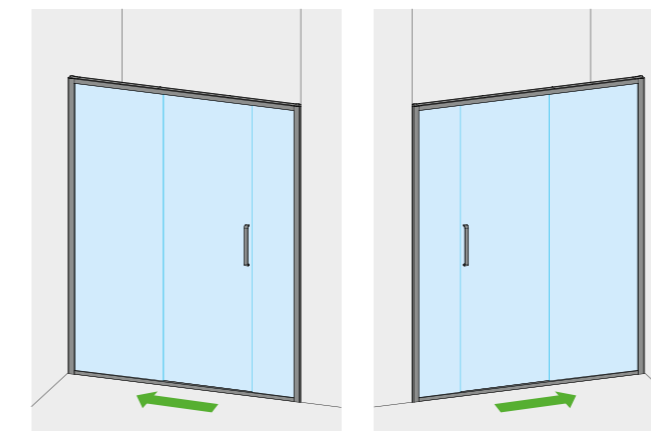

MOD. DESTRO  
CON MANIGLIA A DESTRA

MOD. SINISTRO  
CON MANIGLIA A SINISTRA

Ampiezza luce d'ingresso: (tolleranza ± 1 cm)	Fisso lato maniglia	Fisso lato opposto
Parete da 128 a 137 cm > 43 cm	25-34 cm	60 cm
Parete da 138 a 157 cm > 48 cm	25-44 cm	65 cm
Parete da 158 a 197 cm > 57 cm	25-67 cm	76 cm
Parete da 198 a 220 cm > 67 cm	45-67 cm	86 cm

### MODELLO NON REVERSIBILE - RAPPRESENTATE COMBINAZIONI DISPONIBILI

- Per il perfezionamento dell'ordine è assolutamente necessario specificare:
- > la luce netta della nicchia alle tre altezze > **controcopertina finale**
  - > la posizione (DX o SX) della maniglia
  - > la finitura dell'Acciaio Inox (lucido o satinato)
  - > il cristallo (trasparente, extrachiaro, colorato, acidato, riflettente) > PAG. 178

Estensibilità ± 1,5 cm dalla misura indicata sulla conferma d'ordine



APERTURA CON ANTA SCORREVOLE.  
RAPPRESENTATA SOLUZIONE PER NICCHIA, MODELLO DESTRO (MANIGLIA A DESTRA).



[www.calibe.it/126](http://www.calibe.it/126)

**CRISTALLI COLORATI  
E RIFLETTENTI**  
> PAG. 178

**ACIDATURE TOTALI  
O PARZIALI**  
> PAG. 181

**SAGOMATURE E  
ALTEZZE SU MISURA**  
> PAG. 184-185

**PROFILI CON  
SEZIONI SPECIALI**  
> PAG. 186

**ACCESSORI**  
> PAG. 192

# ARBATAX MOVE

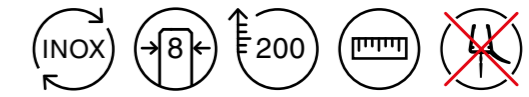

## Caratteristiche di serie senza supplemento di prezzo

- > Realizzata in **Acciaio Inox** lucido o satinato.
- > **Cristallo temperato trasparente** da 8 mm.
- > **Altezza standard 200 cm.**
- > Apertura **scorrevole**.
- > Realizzabile su misura in larghezza.
- > **Non sono previste guarnizioni in plastica.**

## Optionals con supplemento di prezzo

- > Altezza su misura inferiore a 200 cm o fino a 230 cm — PAG. 185
- > Cristalli colorati, riflettenti o extrachiaro — PAG. 178
- > Acidature totali o parziali — PAG. 181
- > Profili con sezioni speciali — PAG. 186
- > Accessori — PAG. 192

PARETE	H 200 CM	
	ART.	EURO
DA 101 A 109 CM	701ARB	1.480,00
DA 110 A 119 CM	702ARB	1.515,00
DA 120 A 129 CM	703ARB	1.550,00
DA 130 A 139 CM	704ARB	1.585,00
DA 140 A 149 CM	705ARB	1.620,00
DA 150 A 159 CM	706ARB	1.655,00
DA 160 A 169 CM	707ARB	1.690,00
DA 170 A 179 CM	708ARB	1.725,00
DA 180 A 189 CM	709ARB	1.760,00
DA 190 A 199 CM	710ARB	1.795,00

APERTURA ELETTRONICA Supplemento di prezzo	ART.		EURO	
	ART.	EURO	ART.	EURO
SENZA MANIGLIA	500MOV	900,00		
CON MANIGLIA	501MOV	990,00		

### Motore ed elettronica:

Tutti i componenti del sistema sono posizionati all'interno dei profili della cabina e quindi completamente invisibili.

### Predisposizione:

È necessario predisporre solo una connessione alla corrente a 12v nella posizione indicata in figura, sulla parete opposta rispetto al pulsante di apertura.

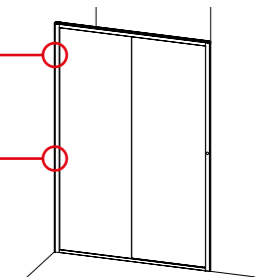

### Sicurezza:

La porta è sempre libera, quindi sempre apribile senza sforzo, in caso di eventuali guasti o mancanza di corrente, anche nella versione priva di maniglia. La scheda elettronica è dotata anche di sistema di sicurezza anti-schiacciamento che in caso di blocco della porta disattiva il motore.

**! L'INSTALLAZIONE DEL MODELLO ARBATAX RICHIEDE UNO SPAZIO LIBERO SOPRA LA CABINA DI ALMENO 40CM.**

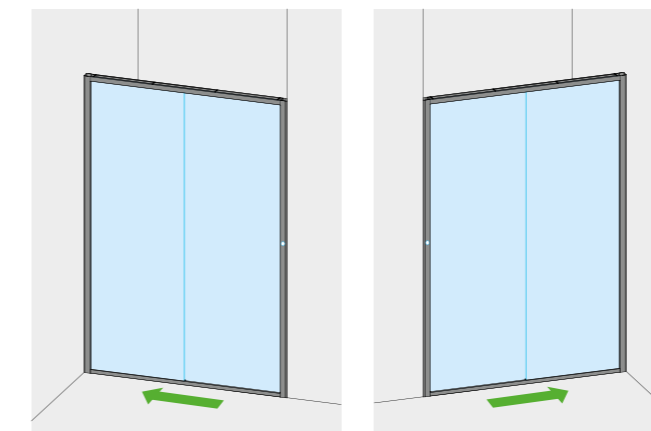

MOD. DESTRO  
SENZA MANIGLIA  
CON APERTURA A DESTRA

MOD. SINISTRO  
SENZA MANIGLIA  
CON APERTURA A SINISTRA

Ampiezza luce d'ingresso: (tolleranza ± 1 cm)	SENZA MANIGLIA
Parete da 101 a 105 cm	40 cm
Parete da 106 a 115 cm	45 cm
Parete da 116 a 127 cm	50 cm
Parete da 128 a 147 cm	57 cm
Parete da 148 a 160 cm	64 cm
Parete da 161 in poi	67 cm

Ampiezza luce d'ingresso: (tolleranza ± 1 cm)	CON MANIGLIA
Parete da 101 a 110 cm	40 cm
Parete da 111 a 120 cm	45 cm
Parete da 121 a 140 cm	50 cm
Parete da 141 a 160 cm	57 cm
Parete da 161 in poi	67 cm

## MODELLO NON REVERSIBILE - RAPPRESENTATE COMBINAZIONI DISPONIBILI

Per il perfezionamento dell'ordine è assolutamente necessario specificare:

- > la luce netta della nicchia alle tre altezze > **controcopertina finale**
- > la posizione (DX o SX) della maniglia (o del pulsante)
- > la finitura dell'Acciaio Inox (lucido o satinato)
- > il cristallo (trasparente, extrachiaro, colorato, acidato, riflettente) > PAG. 178

Estensibilità ± 1,5 cm dalla misura indicata sulla conferma d'ordine



APERTURA CON ANTA SCORREVOLE.  
RAPPRESENTATA SOLUZIONE PER NICCHIA, MODELLO DESTRO (PULSANTE A DESTRA).



[www.calibe.it/127](http://www.calibe.it/127)

**CRISTALLI COLORATI  
E RIFLETTENTI**  
> PAG. 178

**ACIDATURE TOTALI  
O PARZIALI**  
> PAG. 181

**SAGOMATURE E  
ALTEZZE SU MISURA**  
> PAG. 184-185

**PROFILI CON  
SEZIONI SPECIALI**  
> PAG. 186

**ACCESSORI**  
> PAG. 192



# ARBATAX MOVE + LATO FISSO

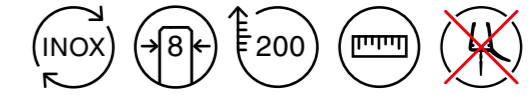

## Caratteristiche di serie senza supplemento di prezzo

- > Realizzata in **Acciaio Inox** lucido o satinato.
- > **Cristallo temperato trasparente** da 8 mm.
- > **Altezza standard 200 cm.**
- > Apertura **scorrevole**.
- > Realizzabile su misura in larghezza.
- > **Non sono previste guarnizioni in plastica.**

## Optionals con supplemento di prezzo

- > Altezza su misura inferiore a 200 cm o fino a 230 cm — PAG. 185
- > Cristalli colorati, riflettenti o extrachiaro — PAG. 178
- > Acidature totali o parziali — PAG. 181
- > Profili con sezioni speciali — PAG. 186
- > Accessori — PAG. 192

PARETE	H 200 CM	
	ART.	EURO
DA 101 A 109 CM	701ARB	1.480,00
DA 110 A 119 CM	702ARB	1.515,00
DA 120 A 129 CM	703ARB	1.550,00
DA 130 A 139 CM	704ARB	1.585,00
DA 140 A 149 CM	705ARB	1.620,00
DA 150 A 159 CM	706ARB	1.655,00
DA 160 A 169 CM	707ARB	1.690,00
DA 170 A 179 CM	708ARB	1.725,00
DA 180 A 189 CM	709ARB	1.760,00
DA 190 A 199 CM	710ARB	1.795,00

LATI FISSI	H 200 CM	
	ART.	EURO
FINO A 69 CM	701FIS	520,00
DA 70 A 79 CM	702FIS	545,00
DA 80 A 89 CM	703FIS	570,00
DA 90 A 99 CM	704FIS	595,00
DA 100 A 109 CM	705FIS	620,00
DA 110 A 119 CM	706FIS	645,00

Sono disponibili lati fissi con larghezze superiori a 120 cm con imballo speciale, preventivo a richiesta.

## APERTURA ELETTRONICA Supplemento di prezzo

	ART.	EURO
SENZA MANIGLIA	500MOV	900,00
CON MANIGLIA	501MOV	990,00

**! L'INSTALLAZIONE DEL MODELLO ARBATAX RICHIEDE UNO SPAZIO LIBERO SOPRA LA CABINA DI ALMENO 40CM.**

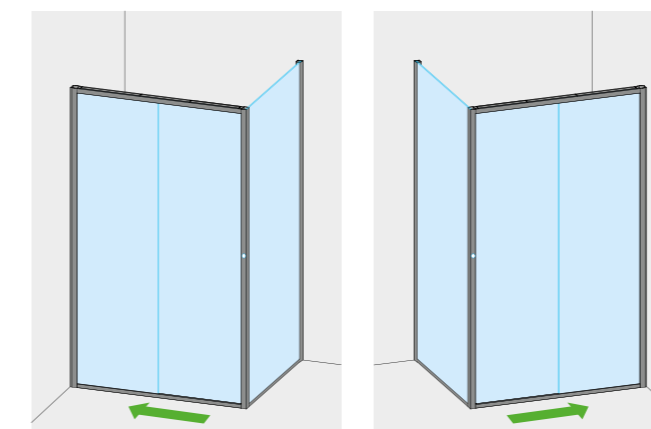

MOD. DESTRO SENZA MANIGLIA  
CON APERTURA DESTRA  
LATI FISSI IN ANGOLO A DESTRA

MOD. SINISTRO SENZA MANIGLIA  
CON APERTURA SINISTRA  
LATI FISSI IN ANGOLO A SINISTRA

### Motore ed elettronica:

Tutti i componenti del sistema sono posizionati all'interno dei profili della cabina e quindi completamente invisibili.

### Predisposizione:

È necessario predisporre solo una connessione alla corrente a 12v nella posizione indicata in figura, sulla parete opposta rispetto al pulsante di apertura.

### Sicurezza:

La porta è sempre libera, quindi sempre apribile senza sforzo, in caso di eventuali guasti o mancanza di corrente, anche nella versione priva di maniglia. La scheda elettronica è dotata anche di sistema di sicurezza anti-schiacciamento che in caso di blocco della porta disattiva il motore.

## MODELLO NON REVERSIBILE - RAPPRESENTATE COMBINAZIONI DISPONIBILI

Per il perfezionamento dell'ordine è assolutamente necessario specificare:

- > la misura del filo esterno piatto, specificando come è stato installato > **controcopertina finale**
- > la posizione (DX o SX) della maniglia (o del pulsante)
- > la finitura dell'Acciaio Inox (lucido o satinato)
- > il cristallo (trasparente, extrachiaro, colorato, acidato, riflettente) > PAG. 178

Estensibilità ± 1 cm dalla misura indicata sulla conferma d'ordine

## Ampiezza luce d'ingresso: SENZA MANIGLIA (tolleranza ± 1cm)

Parete da 101 a 105 cm	40 cm
Parete da 106 a 115 cm	45 cm
Parete da 116 a 127 cm	50 cm
Parete da 128 a 147 cm	57 cm
Parete da 148 a 160 cm	64 cm
Parete da 161 in poi	67 cm



APERTURA CON ANTA SCORREVOLE ELETTRONICA.  
RAPPRESENTATA SOLUZIONE AD ANGOLO, MODELLO DESTRO, (PULSANTE A DESTRA) - LATI FISSI A DESTRA.



www.calibe.it/128

CRISTALLI COLORATI  
E RIFLETTENTI  
> PAG. 178

ACIDATURE TOTALI  
O PARZIALI  
> PAG. 181

SAGOMATURE E  
ALTEZZE SU MISURA  
> PAG. 184-185

PROFILI CON  
SEZIONI SPECIALI  
> PAG. 186

ACCESSORI  
> PAG. 192

Design della leggerezza e della funzionalità per questo modello di box doccia ad ante scorrevoli. Elemento distintivo, la possibilità di sollevare i pannelli in cristallo per pulire a fondo il bordo del piatto doccia e ottenere un'igiene ancora più completa. La base dei pannelli è dotata di piccoli magneti a filo del cristallo che, invisibili allo sguardo, assicurano una perfetta tenuta della cabina alle fuoriuscite di acqua.

## APERTURA CON DUE ANTE SCORREVOLI

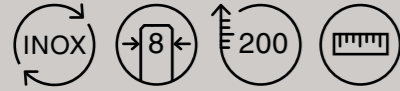

Realizzata in **Acciaio Inox** lucido o satinato  
 Fornita di serie con **cristallo temperato trasparente** da 8 mm  
 Fornita di serie con **altezza 200 cm**  
 Realizzabile **su misura in larghezza**



### OPTIONALS:

Sono disponibili **cristalli extrachiari, colorati, acidati, riflettenti** > PAG. 178  
 Sono disponibili **altezze speciali** > PAG. 185



È possibile sollevare le ante apribili per una **pulizia accurata** della base della cabina doccia.

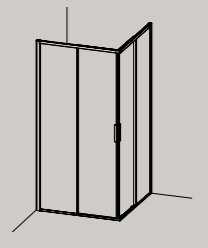

**BOX**

Cabine non reversibili.

# CHIA BOX

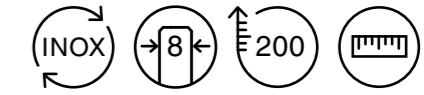

## Caratteristiche di serie senza supplemento di prezzo

- > Realizzata in **Acciaio Inox** lucido o satinato.
- > **Cristallo temperato trasparente** da 8 mm.
- > **Altezza standard 200 cm.**
- > Apertura con **due ante scorrevoli.**
- > Realizzabile su misura in larghezza.

## Optionals con supplemento di prezzo

- > Altezza su misura inferiore a 200 cm o fino a 230 cm — PAG. 185
- > Cristalli colorati, riflettenti o extrachiaro — PAG. 178
- > Acidature totali o parziali — PAG. 181
- > Profili con sezioni speciali — PAG. 186
- > Accessori — PAG. 192

## SINGOLA ANTA

H 200 CM

FASCIA DI COSTO	ART.	EURO
DA 67 A 69 CM	750CHA	905,00
DA 70 A 79 CM	751CHA	930,00
DA 80 A 89 CM	752CHA	955,00
DA 90 A 99 CM	753CHA	980,00
DA 100 A 109 CM	754CHA	1.005,00
DA 110 A 120 CM	755CHA	1.030,00

SE I DUE LATI DELLA CABINA HANNO DIMENSIONI DIFFERENTI  
OCCORRE COMUNICARNE LA DISPOSIZIONE CON UN DISEGNO.

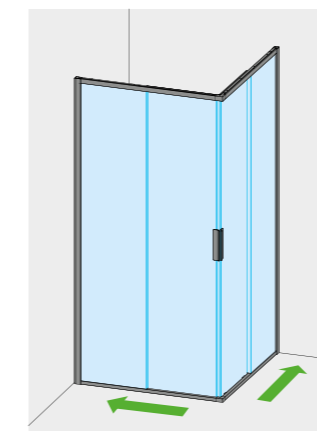
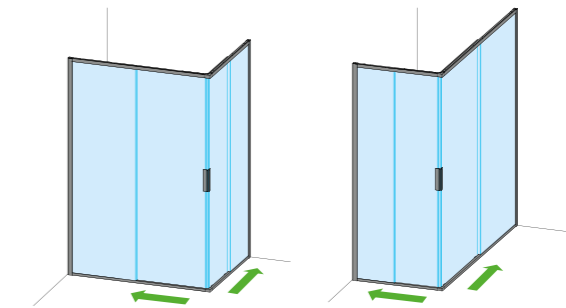

ANTA SINISTRA  
CON MANIGLIA  
A DESTRA

ANTA DESTRA  
CON MANIGLIA  
A SINISTRA

## MODELLO NON REVERSIBILE - RAPPRESENTATE COMBINAZIONI DISPONIBILI

Per il perfezionamento dell'ordine è assolutamente necessario specificare:

- > la misura del filo esterno piatto, specificando come è stato installato > **controcopertina finale**
- > la disposizione dei due lati se diversi tra loro
- > la finitura dell'Acciaio Inox (lucido o satinato)
- > il cristallo (trasparente, extrachiaro, colorato, acidato, riflettente) > PAG. 178

Estensibilità ± 0,8 cm dalla misura indicata sulla conferma d'ordine



APERTURA CON DUE ANTE SCORREVOLI.



[www.calibe.it/131](http://www.calibe.it/131)

**CRISTALLI COLORATI  
E RIFLETTENTI**  
> PAG. 178

**ACIDATURE TOTALI  
O PARZIALI**  
> PAG. 181

**SAGOMATURE E  
ALTEZZE SU MISURA**  
> PAG. 184-185

**PROFILI CON  
SEZIONI SPECIALI**  
> PAG. 186

**ACCESSORI**  
> PAG. 192

Calibe interpreta l'apertura pivotante con Janas. Realizzata completamente in acciaio inox e cristallo temperato, Janas si adatta alla larghezza della nicchia e offre la possibilità di scegliere la larghezza della parte di porta che si muove verso l'interno. È possibile infatti realizzare questa porzione di vetro su misura fino a 50 cm. La maniglia, a porta chiusa, si integra nel montante verticale, raggiungendo il minimalismo assoluto della struttura.

#### APERTURA CON ANTA BATTENTE PIVOTANTE

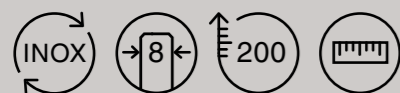

Realizzata in **Acciaio Inox** lucido o satinato  
 Fornita di serie con **cristallo temperato trasparente** da 8 mm  
 Fornita di serie con **altezza 200 cm**  
 Realizzabile **su misura in larghezza**



**OPTIONALS:**  
 Sono disponibili **cristalli extrachiaro, colorati, acidati, riflettenti** > PAG. 178  
 Sono disponibili **altezze speciali** > PAG. 185

#### PERNO DI ROTAZIONE POSIZIONABILE A DISTANZA VARIABILE

È possibile, senza supplemento di costo, posizionare il perno di rotazione della cerniera a **20, 30, 40 e 50 cm** dalla parete. Si ha la possibilità quindi di decidere a **che distanza dal muro si troverà la porta aperta**.

**Se non specificato, l'Ufficio Tecnico Calibe si riserva di decidere la posizione in base alle dimensioni della cabina.**



**PORTA APERTA, CON PERNO DI ROTAZIONE A 20 CM**



**PORTA APERTA, CON PERNO DI ROTAZIONE A 50 CM**

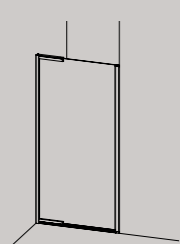

**PORTA**

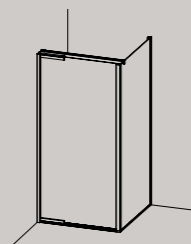

**PORTA + LATO FISSO**

Rappresentati i modelli destri con maniglia a destra. Disponibili anche tutti i modelli sinistri. Porte e cabine non reversibili

# JANAS

# JANAS PORTA

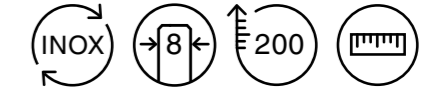

## Caratteristiche di serie senza supplemento di prezzo

- > Realizzata in **Acciaio Inox** lucido o satinato.
- > **Cristallo temperato trasparente** da 8 mm.
- > **Altezza standard 200 cm.**
- > **Perno di rotazione posizionabile a 20/30/40/50 cm** dal muro.
- > Apertura con anta **battente solo esterna.**
- > Realizzabile su misura in larghezza.

## Optionals con supplemento di prezzo

- > Altezza su misura da 190 a 210 cm — PAG. 185
- > Cristalli colorati, riflettenti o extrachiaro — PAG. 178
- > Acidature totali o parziali — PAG. 181
- > Profili con sezioni speciali — PAG. 186
- > Accessori — PAG. 192

PORTA	H 200 CM	
	ART.	EURO
FINO A 69 CM	800JNA	1.320,00
DA 70 A 79 CM	801JNA	1.370,00
DA 80 A 89 CM	802JNA	1.420,00
DA 90 A 99 CM	803JNA	1.470,00
DA 100 A 109 CM	804JNA	1.520,00
DA 110 A 120 CM	805JNA	1.570,00

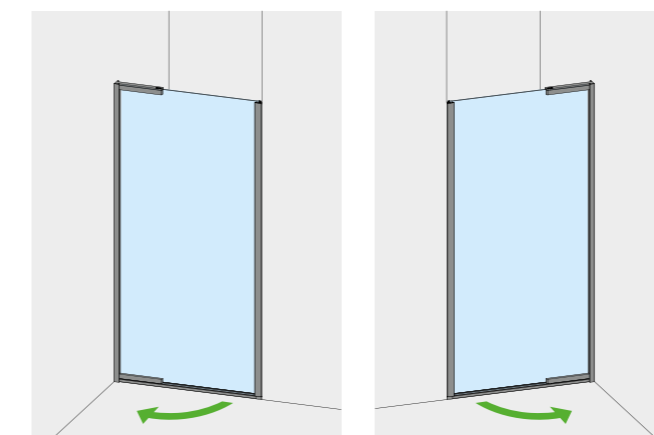

MOD. DESTRO  
CON MANIGLIA A DESTRA

MOD. SINISTRO  
CON MANIGLIA A SINISTRA

**!** **ATTENZIONE: IL MONTANTE DALLA PARTE DELLE CERNIERE È 1 CM PIÙ ALTO RISPETTO ALLA MISURA NOMINALE.**  
**LA PORZIONE DI VETRO OLTRE IL PERNO NON PUÒ ESSERE PIÙ LARGA DI 80 CM.**

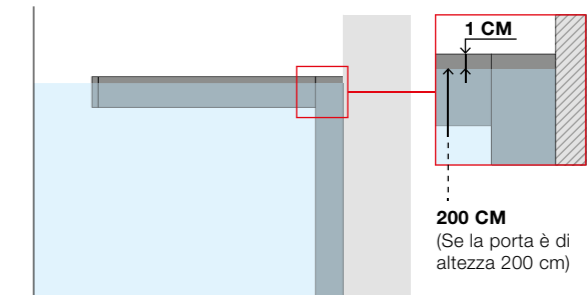

**200 CM**  
(Se la porta è di altezza 200 cm)

## MODELLO NON REVERSIBILE - RAPPRESENTATE COMBINAZIONI DISPONIBILI

- Per il perfezionamento dell'ordine è assolutamente necessario specificare:
- > la luce netta della nicchia alle tre altezze > **controcopertina finale**
  - > la posizione (DX o SX) della maniglia
  - > la distanza del perno dal muro (20/30/40/50 cm)
  - > la finitura dell'Acciaio Inox (lucido o satinato)
  - > il cristallo (trasparente, extrachiaro, colorato, acidato, riflettente) > PAG. 178

Estensibilità in nicchia  $\pm 1$  cm dalla misura indicata sulla conferma d'ordine

**!** **ATTENZIONE: JANAS HA UNA STAFFA CHE SPORGE RISPETTO AL MONTANTE VERSO L'INTERNO DELLA CABINA**

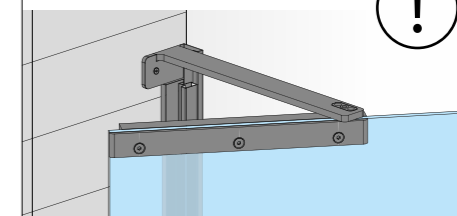

APERTURA CON ANTA BATTENTE PIVOTANTE.  
RAPPRESENTATA SOLUZIONE PER NICCHIA, MODELLO DESTRO (MANIGLIA A DESTRA).



[www.calibe.it/141](http://www.calibe.it/141)

**CRISTALLI COLORATI E RIFLETTENTI**  
> PAG. 178

**ACIDATURE TOTALI O PARZIALI**  
> PAG. 181

**SAGOMATURE E ALTEZZE SU MISURA**  
> PAG. 184-185

**PROFILI CON SEZIONI SPECIALI**  
> PAG. 186

**ACCESSORI**  
> PAG. 192

# JANAS

## PORTA + LATO FISSO

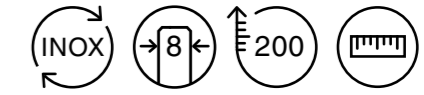

### Caratteristiche di serie senza supplemento di prezzo

- > Realizzata in **Acciaio Inox** lucido o satinato.
- > **Cristallo temperato trasparente** da 8 mm.
- > **Altezza standard 200.**
- > **Perno di rotazione posizionabile a 20/30/40/50 cm** dal muro.
- > Apertura con anta **battente solo esterna.**
- > Fornita con un **tirante stabilizzatore obbligatorio** già compreso nel prezzo.
- > Realizzabile su misura in larghezza.

### Optionals con supplemento di prezzo

- > Altezza su misura da 190 a 210 cm — PAG. 185
- > Cristalli colorati, riflettenti o extrachiaro — PAG. 178
- > Acidature totali o parziali — PAG. 181
- > Profili con sezioni speciali — PAG. 186
- > Accessori — PAG. 192

PORTA	H 200 CM	
	FASCIA DI COSTO	EURO
FINO A 69 CM	800JNA	1.320,00
DA 70 A 79 CM	801JNA	1.370,00
DA 80 A 89 CM	802JNA	1.420,00
DA 90 A 99 CM	803JNA	1.470,00
DA 100 A 109 CM	804JNA	1.520,00
DA 110 A 120 CM	805JNA	1.570,00

LATI FISSI	H 200 CM	
	FASCIA DI COSTO	EURO
FINO A 69 CM	490FIS	510,00
DA 70 A 79 CM	491FIS	540,00
DA 80 A 89 CM	492FIS	570,00
DA 90 A 99 CM	493FIS	600,00
DA 100 A 109 CM	494FIS	630,00
DA 110 A 119 CM	495FIS	660,00

Sono disponibili lati fissi con larghezze superiori a 120 cm con imballo speciale, preventivo a richiesta.

**ATTENZIONE:**  
 IL PROFILO DIGA È ARRETRATO RISPETTO ALLA MISURA NOMINALE DELLA CABINA, TENERNE CONTO NEL CASO SI DESIDERI UTILIZZARLO PER COPRIRE LA FUGA.  
 IL MONTANTE DALLA PARTE DELLE CERNIERE È 1 CM PIÙ ALTO RISPETTO ALLA MISURA NOMINALE.  
 LA PORZIONE DI VETRO OLTRE IL PERNO NON PUÒ ESSERE PIÙ LARGA DI 80 CM.

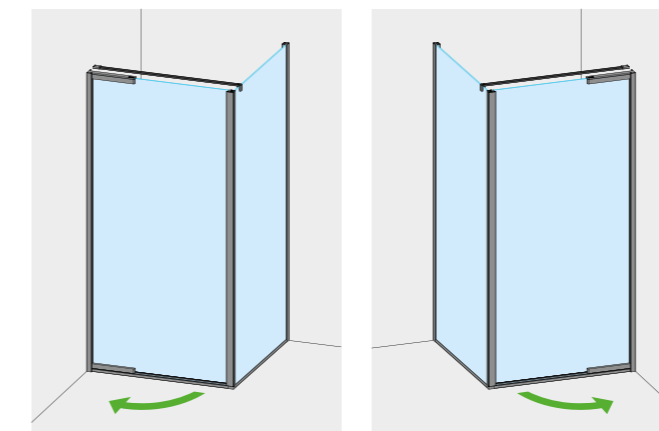

MOD. DESTRO  
 CON MANIGLIA A DESTRA  
 LATO FISSO A DESTRA

MOD. SINISTRO  
 CON MANIGLIA A SINISTRA  
 LATO FISSO A SINISTRA

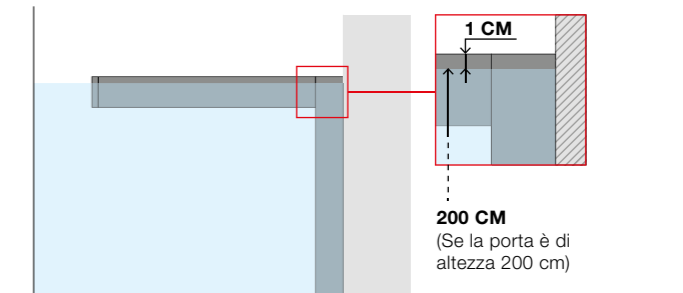
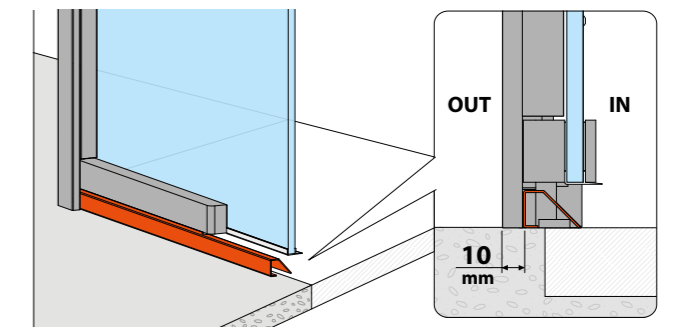

**ATTENZIONE: JANAS HA UNA STAFFA CHE SPORGE RISPETTO AL MONTANTE VERSO L'INTERNO DELLA CABINA**

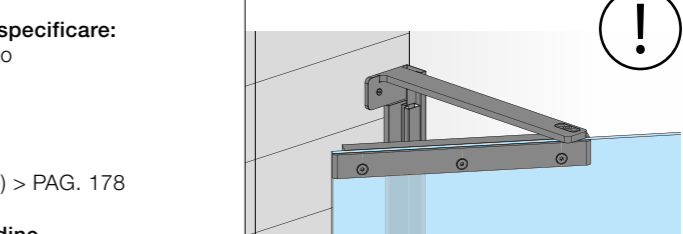

### MODELLO NON REVERSIBILE - RAPPRESENTATE COMBINAZIONI DISPONIBILI

- Per il perfezionamento dell'ordine è assolutamente necessario specificare:
- > la misura del filo esterno piatto, specificando come è stato installato
  - > la posizione (DX o SX) della maniglia
  - > la posizione (DX o SX) del lato fisso ad angolo
  - > la distanza del perno dal muro (20/30/40/50 cm)
  - > la finitura dell'Acciaio Inox (lucido o satinato)
  - > il cristallo (trasparente, extrachiaro, colorato, acidato, riflettente) > PAG. 178

Estensibilità ± 0,7 cm dalla misura indicata sulla conferma d'ordine



APERTURA CON ANTA BATTENTE PIVOTANTE.  
 RAPPRESENTATA SOLUZIONE AD ANGOLO, MODELLO SINISTRO (MANIGLIA A SINISTRA - LATO FISSO A SINISTRA).



[www.calibe.it/142](http://www.calibe.it/142)

**CRISTALLI COLORATI E RIFLETTENTI**  
 > PAG. 178

**ACIDATURE TOTALI O PARZIALI**  
 > PAG. 181

**SAGOMATURE E ALTEZZE SU MISURA**  
 > PAG. 184-185

**PROFILI CON SEZIONI SPECIALI**  
 > PAG. 186

**ACCESSORI**  
 > PAG. 192

Porta doccia con rivisitazione contemporanea del meccanismo di apertura a libro, ancora più adattabile ai diversi spazi. L'innovativa cerniera a doppio perno permette di scegliere il senso dell'apertura, interna-esterna o esterna-interna. Un modello che, ideale nelle situazioni con piatto doccia a filo pavimento, garantisce la massima luce di passaggio.

**APERTURA CON ANTA PIEGHEVOLE A LIBRO**



Realizzata in **Acciaio Inox** lucido o satinato  
 Fornita di serie con **crystallo temperato trasparente** da 8 mm  
 Fornita di serie con **altezza 200 cm**  
 Realizzabile **su misura in larghezza**  
 Cabina **senza profilo diga inferiore, disponibile su richiesta**



**OPTIONALS:**

Sono disponibili **crystallo extrachiario, colorati, acidati, riflettenti** > PAG. 178  
 Sono disponibili **altezze speciali** > PAG. 185



**MECCANISMO DI APERTURA A LIBRO**

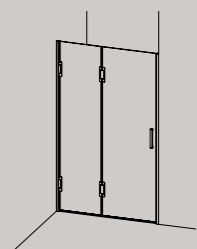

**PORTA**

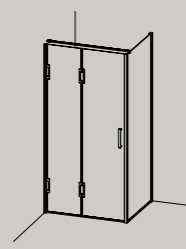

**PORTA + LATO FISSO AD ANGOLO**



**PORTA + LATO FISSO IN LINEA**

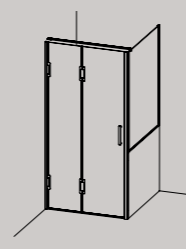

**PORTA + SOPRAMURETTO**

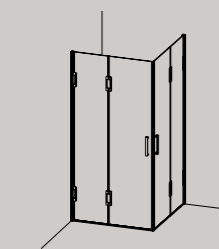
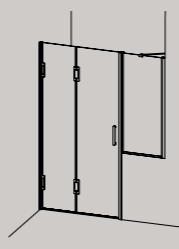

**BOX**

Rappresentati i modelli destri con maniglia a destra. Disponibili anche tutti i modelli sinistri. Porte e cabine non reversibili

THIESI

THIESI



APERTURA CON ANTA PIEGHEVOLE A LIBRO.  
RAPPRESENTATA SOLUZIONE PER NICCHIA, MODELLO DESTRO (MANIGLIA A DESTRA)



[www.calibe.it/151](http://www.calibe.it/151)

# THIESI PORTA

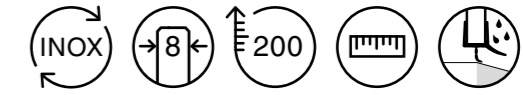

## Caratteristiche di serie senza supplemento di prezzo

- > Realizzata in **Acciaio Inox** lucido o satinato.
- > **Cristallo temperato trasparente** da 8 mm.
- > **Altezza standard 200 cm.**
- > Apertura con anta **pieghevole a libro.**
- > Realizzabile su misura in larghezza.
- > Cabina **senza profilo diga inferiore, disponibile su richiesta.**

## Optionals con supplemento di prezzo

- > Altezza su misura inferiore a 200 cm o fino a 230 cm — PAG. 185
- > Cristalli colorati, riflettenti o extrachiaro — PAG. 178
- > Acidature totali o parziali — PAG. 181
- > Profili con sezioni speciali — PAG. 186
- > Accessori — PAG. 192

## PORTA

FASCIA DI COSTO	H 200 CM	
	ART.	EURO
FINO A 69 CM	849THS	1.350,00
DA 70 A 79 CM	850THS	1.390,00
DA 80 A 89 CM	851THS	1.430,00
DA 90 A 99 CM	852THS	1.470,00
DA 100 A 109 CM	853THS	1.510,00
DA 110 A 119 CM	854THS	1.550,00
DA 120 A 130 CM	855THS	1.590,00

LA FASCIA DI COSTO DELLA STRUTTURA CONTEMPLA LA MISURA TOTALE DELLA STESSA. È POSSIBILE RICHIEDERE MISURE PERSONALIZZATE, DIVERSE DALLO STANDARD, SENZA ALCUN SUPPLEMENTO DI PREZZO.

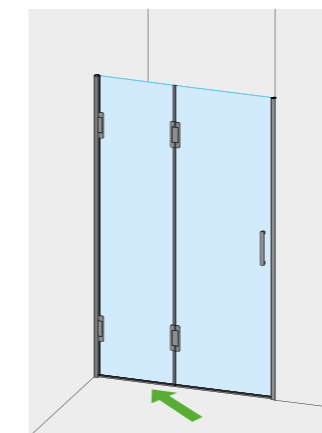
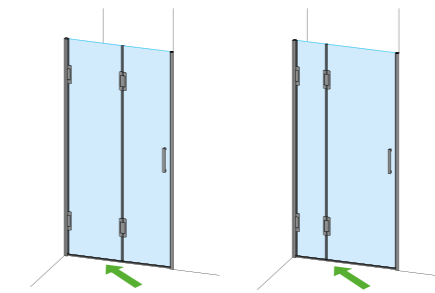

MOD. DESTRO  
CON MANIGLIA A DESTRA

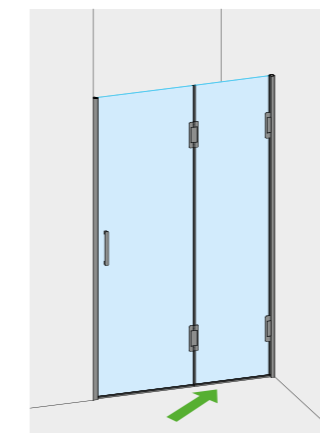

MOD. SINISTRO  
CON MANIGLIA A SINISTRA



SE NON DIVERSAMENTE SPECIFICATO:  
L'APERTURA FORNITA SARÀ "INTERNO-ESTERNO".  
DIVISIONE ANTE: 45% DELL'ANTA VETRO INTERNO  
E 55% DELL'ANTA VETRO ESTERNO.

APERTURA STANDARD  
INTERNO-ESTERNO

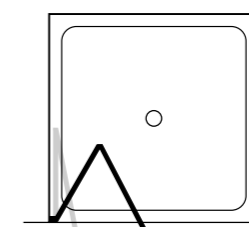

APERTURA SU RICHIESTA  
ESTERNO-INTERNO

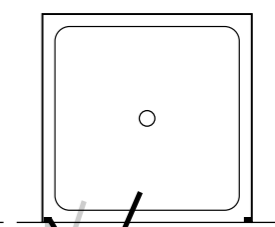

## MODELLO NON REVERSIBILE - RAPPRESENTATE COMBINAZIONI DISPONIBILI

- Per il perfezionamento dell'ordine è assolutamente necessario specificare:
- > la luce netta della nicchia alle tre altezze > **controcopertina finale**
  - > la posizione (DX o SX) della maniglia
  - > la finitura dell'Acciaio Inox (lucido o satinato)
  - > il cristallo (trasparente, extrachiaro, colorato, acidato, riflettente) > PAG. 178

Estensibilità in nicchia  $\pm 1$  cm dalla misura indicata sulla conferma d'ordine

CRISTALLI COLORATI  
E RIFLETTENTI  
> PAG. 178

ACIDATURE TOTALI  
O PARZIALI  
> PAG. 181

SAGOMATURE E  
ALTEZZE SU MISURA  
> PAG. 184-185

PROFILI CON  
SEZIONI SPECIALI  
> PAG. 186

ACCESSORI  
> PAG. 192



# THIESI

## PORTA + LATO FISSO AD ANGOLO

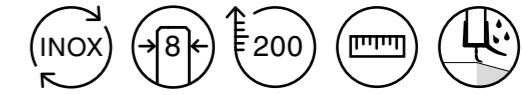

### Caratteristiche di serie senza supplemento di prezzo

- > Realizzata in **Acciaio Inox** lucido o satinato.
- > **Cristallo temperato trasparente** da 8 mm.
- > **Altezza standard 200 cm.**
- > Apertura con anta **pieghevole a libro.**
- > Fornita con un **tirante stabilizzatore obbligatorio** già compreso nel prezzo.
- > Realizzabile su misura in larghezza.
- > Cabina **senza profilo diga inferiore, disponibile su richiesta.**

### Optionals con supplemento di prezzo

- > Altezza su misura inferiore a 200 cm o fino a 230 cm — PAG. 185
- > Cristalli colorati, riflettenti o extrachiaro — PAG. 178
- > Acidature totali o parziali — PAG. 181
- > Profili con sezioni speciali — PAG. 186
- > Accessori — PAG. 192

PORTA	H 200 CM	
	ART.	EURO
FINO A 69 CM	849THS	1.350,00
DA 70 A 79 CM	850THS	1.390,00
DA 80 A 89 CM	851THS	1.430,00
DA 90 A 99 CM	852THS	1.470,00
DA 100 A 109 CM	853THS	1.510,00
DA 110 A 119 CM	854THS	1.550,00
DA 120 A 130 CM	855THS	1.590,00

LATI FISSI	H 200 CM	
	ART.	EURO
FINO A 69 CM	440FIS	500,00
DA 70 A 79 CM	441FIS	530,00
DA 80 A 89 CM	442FIS	560,00
DA 90 A 99 CM	443FIS	590,00
DA 100 A 109 CM	444FIS	620,00
DA 110 A 119 CM	445FIS	650,00

Sono disponibili lati fissi con larghezze superiori a 120 cm con imballo speciale, preventivo a richiesta.

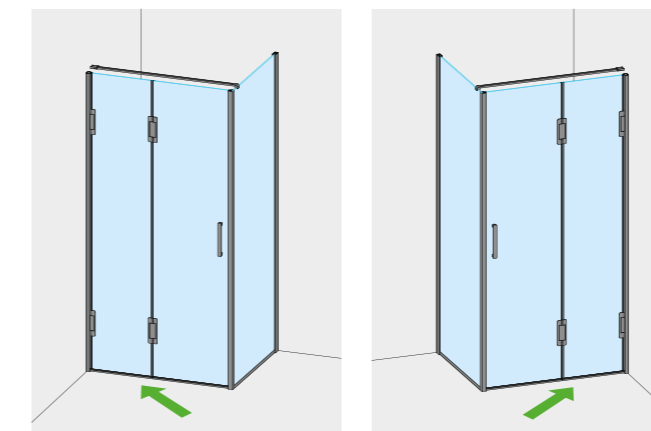

MOD. DESTRO  
CON MANIGLIA A DESTRA  
LATO FISSO A DESTRA

MOD. SINISTRO  
CON MANIGLIA A SINISTRA  
LATO FISSO A SINISTRA

**!** SE NON DIVERSAMENTE SPECIFICATO:  
L'APERTURA FORNITA SARÀ "INTERNO-ESTERNO".  
DIVISIONE ANTE: 45% DELL'ANTA VETRO INTERNO  
E 55% DELL'ANTA VETRO ESTERNO.

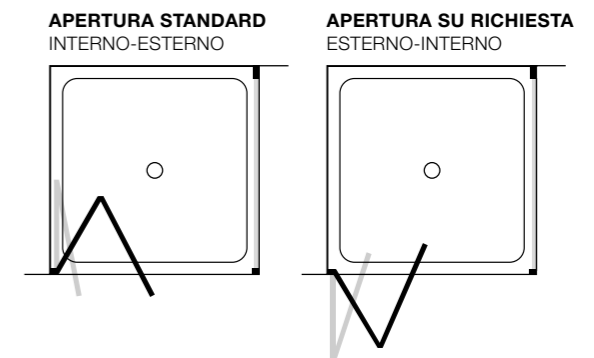

### MODELLO NON REVERSIBILE - RAPPRESENTATE COMBINAZIONI DISPONIBILI

Per il perfezionamento dell'ordine è assolutamente necessario specificare:

- > la misura del filo esterno piatto, specificando come è stato installato > **controcopertina finale**
- > la posizione (DX o SX) della maniglia
- > la finitura dell'Acciaio Inox (lucido o satinato)
- > il cristallo (trasparente, extrachiaro, colorato, acidato, riflettente) > PAG. 178

Estensibilità ± 0,5 cm dalla misura indicata sulla conferma d'ordine



APERTURA CON ANTA PIEGHEVOLE A LIBRO.  
RAPPRESENTATA SOLUZIONE AD ANGOLO, MODELLO DESTRO (MANIGLIA A DESTRA) - LATO FISSO A DESTRA



[www.calibe.it/152](http://www.calibe.it/152)

**CRISTALLI COLORATI  
E RIFLETTENTI**  
> PAG. 178

**ACIDATURE TOTALI  
O PARZIALI**  
> PAG. 181

**SAGOMATURE E  
ALTEZZE SU MISURA**  
> PAG. 184-185

**PROFILI CON  
SEZIONI SPECIALI**  
> PAG. 186

**ACCESSORI**  
> PAG. 192

# THIESI PORTA + LATO FISSO IN LINEA

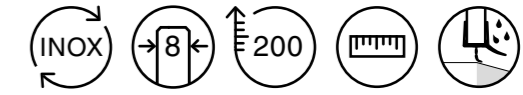

## Caratteristiche di serie senza supplemento di prezzo

- > Realizzata in **Acciaio Inox** lucido o satinato.
- > **Cristallo temperato trasparente** da 8 mm.
- > **Altezza standard 200 cm.**
- > Apertura con anta **pieghevole a libro.**
- > Fornita con un **tirante stabilizzatore obbligatorio** già compreso nel prezzo. **Se non diversamente specificato il tirante verrà fornito di circa 100 cm.**
- > Realizzabile su misura in larghezza.
- > Cabina **senza profilo diga inferiore**, disponibile su richiesta.

## Optionals con supplemento di prezzo

- > Altezza su misura inferiore a 200 cm o fino a 230 cm — PAG. 185
- > Cristalli colorati, riflettenti o extrachiaro — PAG. 178
- > Acidature totali o parziali — PAG. 181
- > Profili con sezioni speciali — PAG. 186
- > Accessori — PAG. 192

PORTA	H 200 CM	
	ART.	EURO
FINO A 69 CM	849THS	1.350,00
DA 70 A 79 CM	850THS	1.390,00
DA 80 A 89 CM	851THS	1.430,00
DA 90 A 99 CM	852THS	1.470,00
DA 100 A 109 CM	853THS	1.510,00
DA 110 A 119 CM	854THS	1.550,00
DA 120 A 130 CM	855THS	1.590,00

LATO FISSO	H 200 CM	
	ART.	EURO
FINO A 69 CM	440FIS	500,00
DA 70 A 79 CM	441FIS	530,00
DA 80 A 89 CM	442FIS	560,00
DA 90 A 99 CM	443FIS	590,00
DA 100 A 109 CM	444FIS	620,00
DA 110 A 119 CM	445FIS	650,00

Sono disponibili lati fissi con larghezze superiori a 120 cm con imballo speciale, preventivo a richiesta.

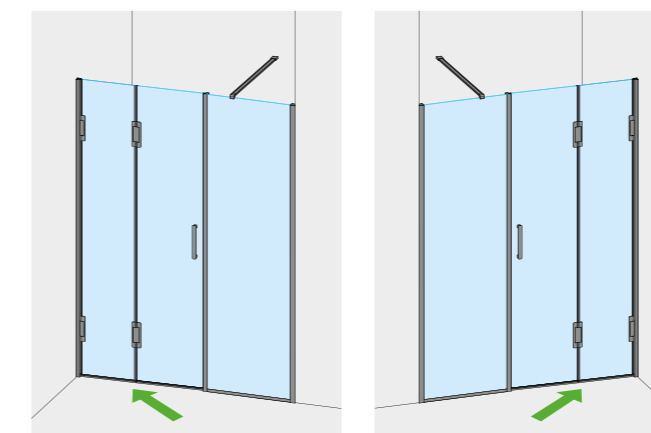

MOD. DESTRO  
CON MANIGLIA A DESTRA

MOD. SINISTRO  
CON MANIGLIA A SINISTRA

**!** SE NON DIVERSAMENTE SPECIFICATO:  
L'APERTURA FORNITA SARÀ "INTERNO-ESTERNO".  
DIVISIONE ANTE: 45% DELL'ANTA VETRO INTERNO  
E 55% DELL'ANTA VETRO ESTERNO.

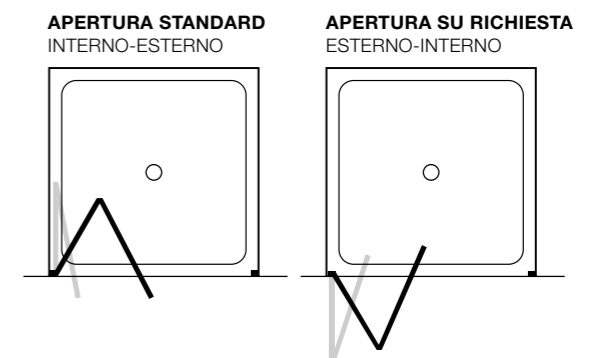

## MODELLO NON REVERSIBILE - RAPPRESENTATE COMBINAZIONI DISPONIBILI

- Per il perfezionamento dell'ordine è assolutamente necessario specificare:
- > la luce netta della nicchia alle tre altezze > **controcopertina finale**
  - > la posizione (DX o SX) della maniglia
  - > la finitura dell'Acciaio Inox (lucido o satinato)
  - > il cristallo (trasparente, extrachiaro, colorato, acidato, riflettente) > PAG. 178

Estensibilità in nicchia  $\pm 1$  cm dalla misura indicata sulla conferma d'ordine



APERTURA CON ANTA PIEGHEVOLE A LIBRO.  
RAPPRESENTATA SOLUZIONE PER NICCHIA, MODELLO DESTRO (MANIGLIA A DESTRA) - LATO FISSO A DESTRA.



[www.calibe.it/153](http://www.calibe.it/153)

**CRISTALLI COLORATI  
E RIFLETTENTI**  
> PAG. 178

**ACIDATURE TOTALI  
O PARZIALI**  
> PAG. 181

**SAGOMATURE E  
ALTEZZE SU MISURA**  
> PAG. 184-185

**PROFILI CON  
SEZIONI SPECIALI**  
> PAG. 186

**ACCESSORI**  
> PAG. 192



APERTURA CON ANTA PIEGHEVOLE A LIBRO.  
RAPPRESENTATA SOLUZIONE AD ANGOLO, MODELLO DESTRO (MANIGLIA A DESTRA) - SOPRAMURETTO AD ANGOLO A DESTRA.



APERTURA CON ANTA PIEGHEVOLE A LIBRO.  
RAPPRESENTATA SOLUZIONE PER NICCHIA, MODELLO DESTRO (MANIGLIA A DESTRA) - SOPRAMURETTO IN LINEA A DESTRA.

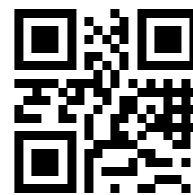

[www.calibe.it/154](http://www.calibe.it/154)

**CRISTALLI COLORATI  
E RIFLETTENTI**  
> PAG. 178

**ACIDATURE TOTALI  
O PARZIALI**  
> PAG. 181

**SAGOMATURE E  
ALTEZZE SU MISURA**  
> PAG. 184-185

**PROFILI CON  
SEZIONI SPECIALI**  
> PAG. 186

**ACCESSORI**  
> PAG. 192

# THIESI PORTA + SOPRAMURETTO

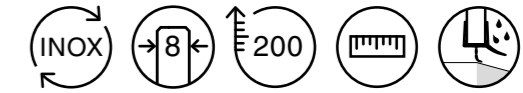

## Caratteristiche di serie senza supplemento di prezzo

- > Realizzata in **Acciaio Inox** lucido o satinato.
- > **Cristallo temperato trasparente** da 8 mm.
- > **Altezza standard 200 cm.**
- > Apertura con anta **pieghevole a libro.**
- > Fornita con un **tirante stabilizzatore obbligatorio** già compreso nel prezzo.
- > Realizzabile su misura in larghezza.
- > Cabina **senza profilo diga inferiore, disponibile su richiesta.**

## Optionals con supplemento di prezzo

- > Altezza su misura inferiore a 200 cm o fino a 230 cm — PAG. 185
- > Cristalli colorati, riflettenti o extrachiaro — PAG. 178
- > Acidature totali o parziali — PAG. 181
- > Profili con sezioni speciali — PAG. 186
- > Accessori — PAG. 192

PORTA	H 200 CM	
	ART.	EURO
FINO A 69 CM	849THS	1.350,00
DA 70 A 79 CM	850THS	1.390,00
DA 80 A 89 CM	851THS	1.430,00
DA 90 A 99 CM	852THS	1.470,00
DA 100 A 109 CM	853THS	1.510,00
DA 110 A 119 CM	854THS	1.550,00
DA 120 A 130 CM	855THS	1.590,00

SOPRAMURETTO	EURO	
	ART.	EURO
FINO A 69 CM	601MUR	550,00
DA 70 A 79 CM	602MUR	570,00
DA 80 A 89 CM	603MUR	590,00
DA 90 A 99 CM	604MUR	610,00
DA 100 A 109 CM	605MUR	630,00
DA 110 A 119 CM	606MUR	650,00
DA 120 A 129 CM	607MUR	670,00
DA 130 A 139 CM	608MUR	690,00

**L'altezza del laterale sopramuretto, qualunque essa sia, non comporta alcuna modifica dei prezzi sopraindicati.**

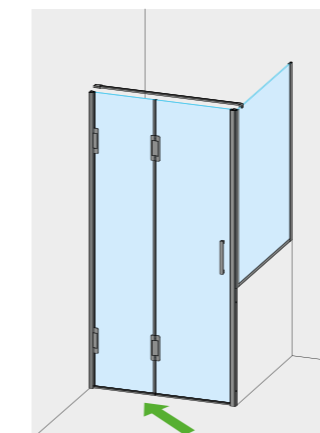

MOD. DESTRO  
CON MANIGLIA A DESTRA  
LATO FISSO SOPRAMURETTO  
AD ANGOLO A DESTRA

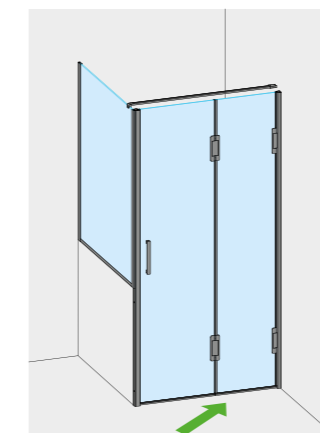

MOD. SINISTRO  
CON MANIGLIA A SINISTRA  
LATO FISSO SOPRAMURETTO  
AD ANGOLO A SINISTRA

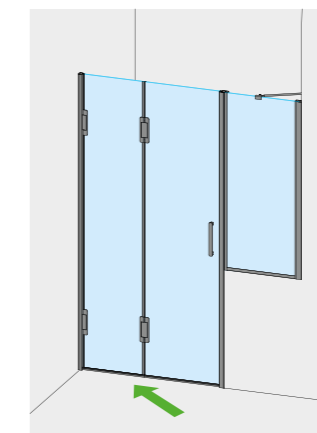

MOD. DESTRO  
CON MANIGLIA A DESTRA  
LATO FISSO SOPRAMURETTO  
IN LINEA A DESTRA

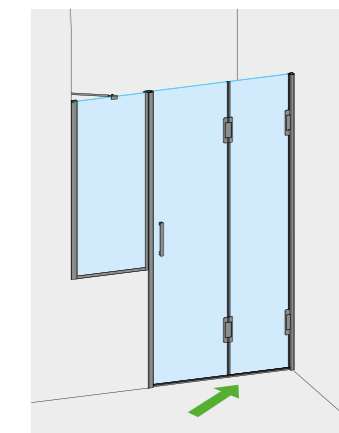

MOD. SINISTRO  
CON MANIGLIA A SINISTRA  
LATO FISSO SOPRAMURETTO  
IN LINEA A SINISTRA

## MODELLO NON REVERSIBILE - RAPPRESENTATE COMBINAZIONI DISPONIBILI

- Per il perfezionamento dell'ordine è assolutamente necessario specificare:
- > la luce netta della nicchia e la lunghezza del muretto > **controcopertina finale**
  - > la posizione (DX o SX) della maniglia e del sopramuretto (DX o SX)
  - > l'altezza del muretto dal bordo superiore piatto
  - > la finitura dell'Acciaio Inox (lucido o satinato)
  - > il cristallo (trasparente, extrachiaro, colorato, acidato, riflettente) > PAG. 178

Estensibilità ± 1 cm dalla misura indicata sulla conferma d'ordine

# THIESI BOX

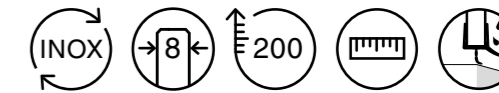

## Caratteristiche di serie senza supplemento di prezzo

- > Realizzata in **Acciaio Inox** lucido o satinato.
- > **Cristallo temperato trasparente** da 8 mm.
- > **Altezza standard 200 cm.**
- > Apertura con anta **pieghevole a libro.**
- > Realizzabile su misura in larghezza.

## Optionals con supplemento di prezzo

- > Altezza su misura inferiore a 200 cm o fino a 230 cm — PAG. 185
- > Cristalli colorati, riflettenti o extrachiaro — PAG. 178
- > Acidature totali o parziali — PAG. 181
- > Profili con sezioni speciali — PAG. 186
- > Accessori — PAG. 192

### OGNI SINGOLA ANTA

FASCIA DI COSTO	ART.	EURO
FINO A 69 CM	859THS	1.250,00
DA 70 A 79 CM	860THS	1.290,00
DA 80 A 89 CM	861THS	1.330,00
DA 90 A 99 CM	862THS	1.370,00
DA 100 A 109 CM	863THS	1.410,00
DA 110 A 119 CM	864THS	1.450,00
DA 120 A 130 CM	865THS	1.490,00

SE I DUE LATI DELLA CABINA HANNO DIMENSIONI DIFFERENTI OCCORRE COMUNICARNE LA DISPOSIZIONE CON UN DISEGNO.

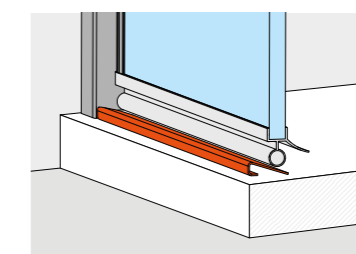
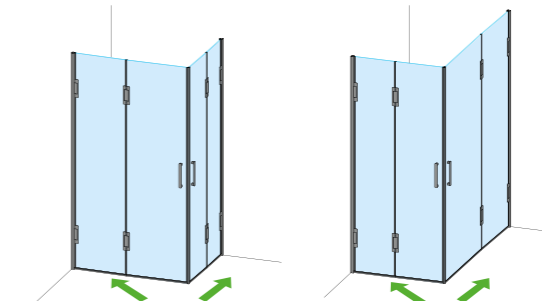

CABINA FORNITA CON 2 PROFILI DIGA INSTALLABILI AL BISOGNO, DA POSIZIONARE A 90° TRA LORO.

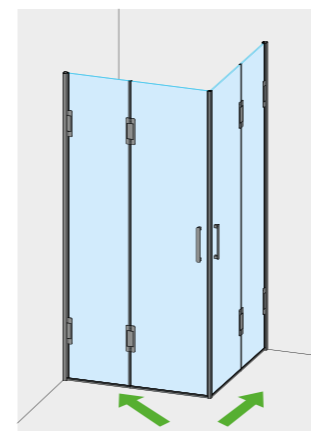

ANTA SINISTRA CON MANIGLIA A DESTRA  
ANTA DESTRA CON MANIGLIA A SINISTRA



SE NON DIVERSAMENTE SPECIFICATO: L'APERTURA FORNITA SARÀ "INTERNO-ESTERNO". DIVISIONE ANTE: 45% DELL'ANTA VETRO INTERNO E 55% DELL'ANTA VETRO ESTERNO.

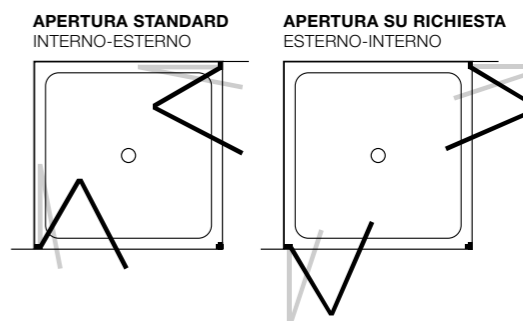

### MODELLO NON REVERSIBILE - RAPPRESENTATE COMBINAZIONI DISPONIBILI

Per il perfezionamento dell'ordine è assolutamente necessario specificare:

- > la misura del filo esterno piatto, specificando come è stato installato > **controcopertina finale**
- > la disposizione dei due lati se diversi tra loro
- > la finitura dell'Acciaio Inox (lucido o satinato)
- > il cristallo (trasparente, extrachiaro, colorato, acidato, riflettente) > PAG. 178

Estensibilità ± 0,5 cm dalla misura indicata sulla conferma d'ordine



APERTURA CON ANTA PIEGHEVOLE A LIBRO. RAPPRESENTATA SOLUZIONE AD ANGOLO.



[www.calibe.it/155](http://www.calibe.it/155)

**CRISTALLI COLORATI E RIFLETTENTI**  
> PAG. 178

**ACIDATURE TOTALI O PARZIALI**  
> PAG. 181

**SAGOMATURE E ALTEZZE SU MISURA**  
> PAG. 184-185

**PROFILI CON SEZIONI SPECIALI**  
> PAG. 186

**ACCESSORI**  
> PAG. 192

Un modello di cabina doccia progettato per ottimizzare gli ingombri. Le ante in cristallo si aprono completamente verso l'esterno e verso l'interno. Una flessibilità che incontra ogni situazione di spazio e arredo della stanza da bagno. All'interno la cabina doccia può essere allestita secondo i propri desideri. Anche all'esterno e attorno ad essa, sanitari e complementi possono essere disposti nella combinazione più funzionale.

**APERTURA INTERNA-ESTERNA**



Realizzata in **Acciaio Inox** lucido o satinato  
 Fornita di serie con **cristallo temperato trasparente** da 6 mm per le porte e 8 mm per i fissi  
 Fornita di serie con **altezza 200 cm non modificabile**  
 Realizzabile **su misura in larghezza**  
 Cabina **senza profilo diga inferiore, disponibile su richiesta**



**OPTIONALS:**

Sono disponibili **cristalli extrachiari** e **acidati** > PAG. 178

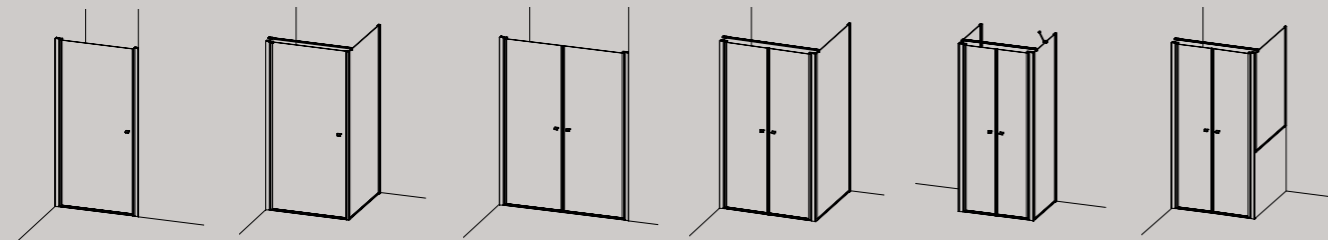

**PORTA**      **PORTA + LATO FISSO**      **DOPPIA ANTA**      **DOPPIA ANTA + LATO FISSO**      **DOPPIA ANTA + 2 LATI FISSI**      **DOPPIA ANTA + SOPRAMURETTO**

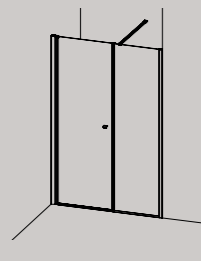

**PARETE**

Rappresentati i modelli destri con maniglia a destra. Disponibili anche tutti i modelli sinistri. Porte e cabine non reversibili



PALAU

PALAU

# PALAU PORTA

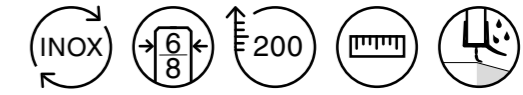

## Caratteristiche di serie senza supplemento di prezzo

- > Realizzata in **Acciaio Inox** lucido o satinato.
- > **Cristallo temperato trasparente** da 6 mm per le porte e 8 mm per i fissi.
- > **Altezza standard 200 cm** non modificabile.
- > Apertura **interna/esterna**.
- > Realizzabile su misura in larghezza.
- > Cabina **senza profilo diga inferiore, disponibile su richiesta.**

## Optionals con supplemento di prezzo

- > Cristalli extrachiari o grigio fumé — PAG. 178
- > Acidature totali o parziali — PAG. 181
- > Profili con sezioni speciali — PAG. 186
- > Accessori — PAG. 192

PORTA	H 200 CM	
	ART.	EURO
FASCIA DI COSTO		
DA 50 A 59 CM	600PAU	840,00
DA 60 A 69 CM	601PAU	870,00
DA 70 A 79 CM	602PAU	900,00
DA 80 A 89 CM	603PAU	930,00
DA 90 A 99 CM	604PAU	960,00

**!** LA LINEA PALAU VA INSTALLATA PREFERIBILMENTE SULLA METÀ INTERNA DEL BORDO PIATTO

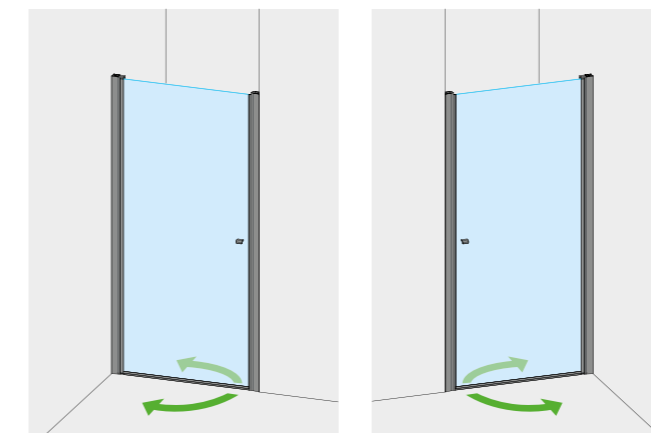

MOD. DESTRO  
CON MANIGLIA A DESTRA

MOD. SINISTRO  
CON MANIGLIA A SINISTRA

## MODELLO NON REVERSIBILE - RAPPRESENTATE COMBINAZIONI DISPONIBILI

Per il perfezionamento dell'ordine è assolutamente necessario specificare:

- > la luce netta della nicchia alle tre altezze > **controcopertina finale**
- > la posizione (DX o SX) della maniglia
- > la finitura dell'Acciaio Inox (lucido o satinato)
- > il cristallo (trasparente, extrachiari o grigio fumé) > PAG. 178

Estensibilità in nicchia  $\pm 1,5$  cm dalla misura indicata sulla conferma d'ordine



APERTURA INTERNA/ESTERNA.  
RAPPRESENTATA SOLUZIONE PER NICCHIA, MODELLO DESTRO (MANIGLIA A DESTRA)



[www.calibe.it/211](http://www.calibe.it/211)

**ACIDATURE TOTALI  
O PARZIALI**  
> PAG. 181

**PROFILI CON  
SEZIONI SPECIALI**  
> PAG. 186

**ACCESSORI**  
> PAG. 192

**MANIGLIE**  
> PAG. 191

# PALAU

## PORTA + LATO FISSO

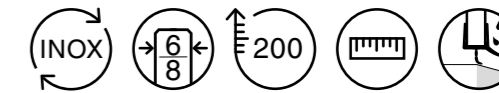

### Caratteristiche di serie senza supplemento di prezzo

- > Realizzata in **Acciaio Inox** lucido o satinato.
- > **Cristallo temperato trasparente** da 6 mm per le porte e 8 mm per i fissi.
- > **Altezza standard 200 cm** non modificabile.
- > Apertura **interna/esterna**.
- > Fornita con un **tirante stabilizzatore obbligatorio** già compreso nel prezzo.
- > Realizzabile su misura in larghezza.
- > Cabina **senza profilo diga inferiore**, disponibile su richiesta.

### Optionals con supplemento di prezzo

- > Cristalli extrachiaro o grigio fumé — PAG. 178
- > Acidature totali o parziali — PAG. 181
- > Profili con sezioni speciali — PAG. 186
- > Accessori — PAG. 192

PORTA	H 200 CM	
	ART.	EURO
FASCIA DI COSTO DA 50 A 59 CM	600PAU	840,00
DA 60 A 69 CM	601PAU	870,00
DA 70 A 79 CM	602PAU	900,00
DA 80 A 89 CM	603PAU	930,00
DA 90 A 99 CM	604PAU	960,00

LATO FISSO	H 200 CM	
	ART.	EURO
FASCIA DI COSTO FINO A 59 CM	430FIS	475,00
DA 60 A 69 CM	431FIS	495,00
DA 70 A 79 CM	432FIS	515,00
DA 80 A 89 CM	433FIS	535,00
DA 90 A 99 CM	434FIS	555,00
DA 100 A 109 CM	435FIS	575,00
DA 110 A 119 CM	436FIS	595,00

Sono disponibili lati fissi con larghezze superiori a 120 cm con imballo speciale, preventivo a richiesta.

**!** LA LINEA PALAU VA INSTALLATA PREFERIBILMENTE SULLA METÀ INTERNA DEL BORDO PIATTO

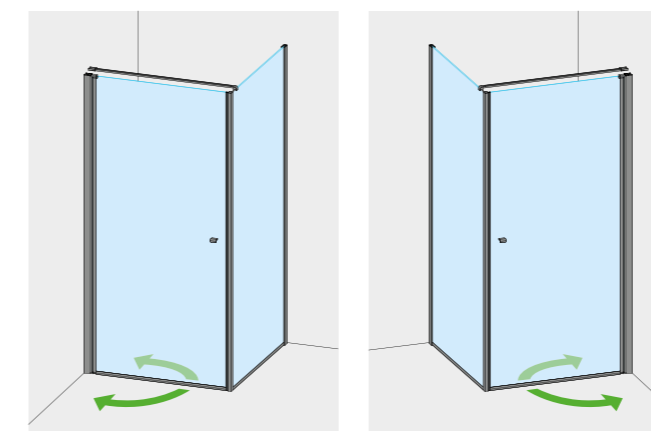

MOD. DESTRO  
CON MANIGLIA A DESTRA  
LATO FISSO A DESTRA

MOD. SINISTRO  
CON MANIGLIA A SINISTRA  
LATO FISSO A SINISTRA

### MODELLO NON REVERSIBILE - RAPPRESENTATE COMBINAZIONI DISPONIBILI

Per il perfezionamento dell'ordine è assolutamente necessario specificare:

- > la misura del filo esterno piatto, specificando come è stato installato > **controcopertina finale**
- > la posizione (DX o SX) della maniglia
- > la posizione (DX o SX) del lato fisso ad angolo
- > la finitura dell'Acciaio Inox (lucido o satinato)
- > il cristallo (trasparente, extrachiaro o grigio fumé) > PAG. 178

Estensibilità ± 1 cm dalla misura indicata sulla conferma d'ordine



APERTURA INTERNA/ESTERNA.  
RAPPRESENTATA SOLUZIONE AD ANGOLO, MODELLO DESTRO (MANIGLIA A DESTRA) - LATO FISSO A DESTRA



[www.calibe.it/212](http://www.calibe.it/212)

ACIDATURE TOTALI  
O PARZIALI  
> PAG. 181

PROFILI CON  
SEZIONI SPECIALI  
> PAG. 186

ACCESSORI  
> PAG. 192

MANIGLIE  
> PAG. 191

60

PALAU

19

PALAU

# PALAU DOPPIA ANTA

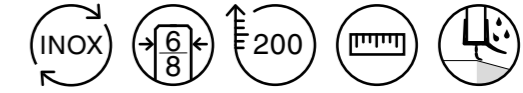

## Caratteristiche di serie senza supplemento di prezzo

- > Realizzata in **Acciaio Inox** lucido o satinato.
- > **Cristallo temperato trasparente** da 6 mm per le porte e 8 mm per i fissi.
- > **Altezza standard 200 cm** non modificabile.
- > Apertura **interna/esterna**.
- > Realizzabile su misura in larghezza.
- > Cabina **senza profilo diga inferiore**, disponibile su richiesta.

## Optionals con supplemento di prezzo

- > Cristalli extrachiari o grigio fumé — PAG. 178
- > Acidature totali o parziali — PAG. 181
- > Profili con sezioni speciali — PAG. 186
- > Accessori — PAG. 192

## DOPPIA ANTA

FASCIA DI COSTO	ART.	EURO
DA 60 A 69 CM	611PAU	1.280,00
DA 70 A 79 CM	612PAU	1.300,00
DA 80 A 89 CM	613PAU	1.320,00
DA 90 A 99 CM	614PAU	1.340,00
DA 100 A 109 CM	615PAU	1.360,00
DA 110 A 119 CM	616PAU	1.380,00
DA 120 A 129 CM	617PAU	1.400,00
DA 130 A 139 CM	618PAU	1.420,00

LA FASCIA DI COSTO DELLA STRUTTURA CONTEMPLA LA MISURA TOTALE DELLA STESSA. È POSSIBILE RICHIEDERE MISURE PERSONALIZZATE DELLE DUE SINGOLE ANTE, DIVERSE DALLO STANDARD, SENZA ALCUN SUPPLEMENTO DI PREZZO.

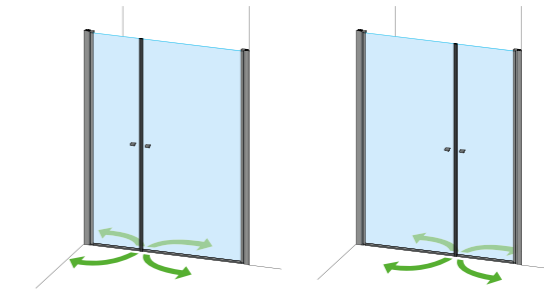

LA LINEA PALAU VA INSTALLATA PREFERIBILMENTE SULLA METÀ INTERNA DEL BORDO PIATTO



MOD. SIMMETRICO

## MODELLO NON REVERSIBILE - RAPPRESENTATE COMBINAZIONI DISPONIBILI

Per il perfezionamento dell'ordine è assolutamente necessario specificare:

- > la luce netta della nicchia alle tre altezze > **controcopertina finale**
- > l'ampiezza delle due ante se diverse tra loro
- > la finitura dell'Acciaio Inox (lucido o satinato)
- > il cristallo (trasparente, extrachiari o grigio fumé) > PAG. 178

Estensibilità ± 1,5 cm dalla misura indicata sulla conferma d'ordine



APERTURA INTERNA/ESTERNA.  
RAPPRESENTATA SOLUZIONE PER NICCHIA.



[www.calibe.it/214](http://www.calibe.it/214)

ACIDATURE TOTALI  
O PARZIALI  
> PAG. 181

PROFILI CON  
SEZIONI SPECIALI  
> PAG. 186

ACCESSORI  
> PAG. 192

MANIGLIE  
> PAG. 191



# PALAU

## DOPPIA ANTA + LATO FISSO

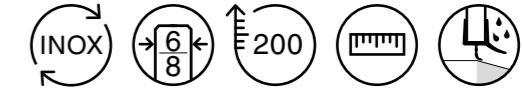

### Caratteristiche di serie senza supplemento di prezzo

- > Realizzata in **Acciaio Inox** lucido o satinato.
- > **Cristallo temperato trasparente** da 6 mm per le porte e 8 mm per i fissi.
- > **Altezza standard 200 cm** non modificabile.
- > Apertura **interna/esterna**.
- > Fornita con un **tirante stabilizzatore obbligatorio** già compreso nel prezzo.
- > Realizzabile su misura in larghezza.
- > Cabina **senza profilo diga inferiore**, disponibile su richiesta.

### Optionals con supplemento di prezzo

- > Cristalli extrachiaro o grigio fumé — PAG. 178
- > Acidature totali o parziali — PAG. 181
- > Profili con sezioni speciali — PAG. 186
- > Accessori — PAG. 192

DOPPIA ANTA	H 200 CM	
	ART.	EURO
FASCIA DI COSTO DA 60 A 69 CM	611PAU	1.280,00
DA 70 A 79 CM	612PAU	1.300,00
DA 80 A 89 CM	613PAU	1.320,00
DA 90 A 99 CM	614PAU	1.340,00
DA 100 A 109 CM	615PAU	1.360,00
DA 110 A 119 CM	616PAU	1.380,00
DA 120 A 129 CM	617PAU	1.400,00
DA 130 A 139 CM	618PAU	1.420,00

LATO FISSO	H 200 CM	
	ART.	EURO
FASCIA DI COSTO FINO A 59 CM	450FIS	570,00
DA 60 A 69 CM	451FIS	590,00
DA 70 A 79 CM	452FIS	610,00
DA 80 A 89 CM	453FIS	630,00
DA 90 A 99 CM	454FIS	650,00
DA 100 A 109 CM	455FIS	670,00
DA 110 A 119 CM	456FIS	690,00

Sono disponibili lati fissi con larghezze superiori a 120 cm con imballo speciale, preventivo a richiesta.

**!** LA LINEA PALAU VA INSTALLATA PREFERIBILMENTE SULLA METÀ INTERNA DEL BORDO PIATTO

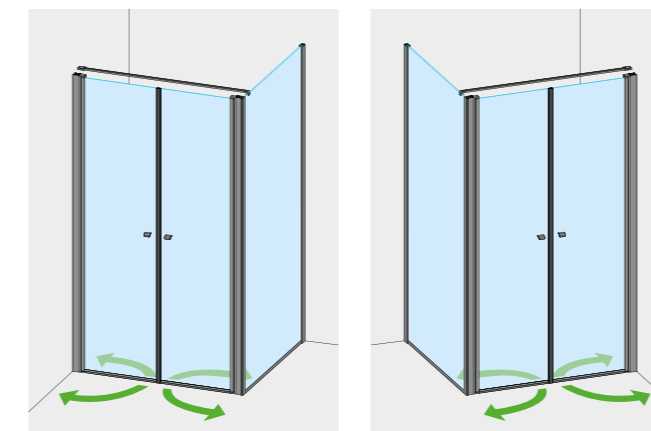

CABINA A DUE LATI  
LATO FISSO IN ANGOLO A DESTRA

CABINA A DUE LATI  
LATO FISSO IN ANGOLO A SINISTRA

### MODELLO NON REVERSIBILE - RAPPRESENTATE COMBINAZIONI DISPONIBILI

- Per il perfezionamento dell'ordine è assolutamente necessario specificare:
- > la misura del filo esterno piatto, specificando come è stato installato > **controcopertina**
  - > la posizione (DX o SX) del lato fisso ad angolo
  - > l'ampiezza delle due ante se diverse tra loro
  - > la finitura dell'Acciaio Inox (lucido o satinato)
  - > il cristallo (trasparente, extrachiaro o grigio fumé) > PAG. 178

Estensibilità ± 1 cm dalla misura indicata sulla conferma d'ordine



APERTURA INTERNA/ESTERNA.  
RAPPRESENTATA SOLUZIONE AD ANGOLO - LATO FISSO A DESTRA



[www.calibe.it/215](http://www.calibe.it/215)

ACIDATURE TOTALI  
O PARZIALI  
> PAG. 181

PROFILI CON  
SEZIONI SPECIALI  
> PAG. 186

ACCESSORI  
> PAG. 192

MANIGLIE  
> PAG. 191

# PALAU

## DOPPIA ANTA + 2 LATI FISSI

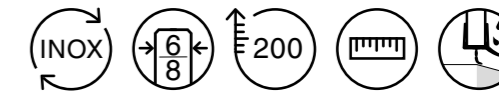

### Caratteristiche di serie senza supplemento di prezzo

- > Realizzata in **Acciaio Inox** lucido o satinato.
- > **Cristallo temperato trasparente** da 6 mm per le porte e 8 mm per i fissi.
- > **Altezza standard 200 cm** non modificabile.
- > Apertura **interna/esterna**.
- > Fornita con un **tirante stabilizzatore e braccetto diagonale** già compresi nel prezzo.
- > Realizzabile su misura in larghezza.
- > Cabina **senza profilo diga inferiore**, disponibile su richiesta.

### Optionals con supplemento di prezzo

- > Cristalli extrachiaro o grigio fumé — PAG. 178
- > Acidature totali o parziali — PAG. 181
- > Profili con sezioni speciali — PAG. 186
- > Accessori — PAG. 192

DOPPIA ANTA	H 200 CM	
	ART.	EURO
DA 60 A 69 CM	611PAU	1.280,00
DA 70 A 79 CM	612PAU	1.300,00
DA 80 A 89 CM	613PAU	1.320,00
DA 90 A 99 CM	614PAU	1.340,00
DA 100 A 109 CM	615PAU	1.360,00
DA 110 A 119 CM	616PAU	1.380,00
DA 120 A 129 CM	617PAU	1.400,00
DA 130 A 139 CM	618PAU	1.420,00

OGNI LATO FISSO	H 200 CM	
	ART.	EURO
FINO A 59 CM	450FIS	570,00
DA 60 A 69 CM	451FIS	590,00
DA 70 A 79 CM	452FIS	610,00
DA 80 A 89 CM	453FIS	630,00
DA 90 A 99 CM	454FIS	650,00

L'UFFICIO TECNICO CALIBE SI RISERVA DI VALUTARE LA FATTIBILITÀ PER ESIGENZE STRUTTURALI E DI SICUREZZA.

**!** LA LINEA PALAU VA INSTALLATA PREFERIBILMENTE SULLA METÀ INTERNA DEL BORDO PIATTO

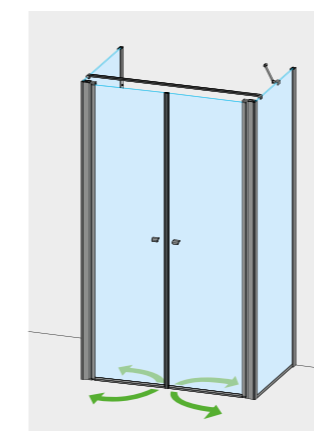

CABINA A TRE LATI  
DOPPIA ANTA + 2 LATI FISSI

### MODELLO NON REVERSIBILE - RAPPRESENTATE COMBINAZIONI DISPONIBILI

Per il perfezionamento dell'ordine è assolutamente necessario specificare:

- > la misura del filo esterno piatto, specificando come è stato installato > **controcopertina finale**
- > l'ampiezza delle due ante se diverse tra loro
- > la finitura dell'Acciaio Inox (lucido o satinato)
- > il cristallo (trasparente, extrachiaro o grigio fumé) > PAG. 178

Estensibilità solo dei lati fissi  $\pm 1$  cm dalla misura indicata sulla conferma d'ordine



APERTURA INTERNA/ESTERNA.  
RAPPRESENTATA SOLUZIONE A TRE LATI.



[www.calibe.it/216](http://www.calibe.it/216)

ACIDATURE TOTALI  
O PARZIALI  
> PAG. 181

PROFILI CON  
SEZIONI SPECIALI  
> PAG. 186

ACCESSORI  
> PAG. 192

MANIGLIE  
> PAG. 191

# PALAU

## DOPPIA ANTA + SOPRAMURETTO

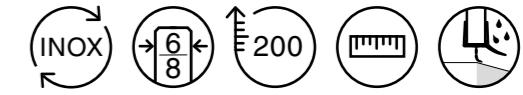

### Caratteristiche di serie senza supplemento di prezzo

- > Realizzata in **Acciaio Inox** lucido o satinato.
- > **Cristallo temperato trasparente** da 6 mm per le porte e 8 mm per i fissi.
- > **Altezza standard 200 cm** non modificabile.
- > Apertura **interna/esterna**.
- > Fornita con un **tirante stabilizzatore obbligatorio** già compreso nel prezzo.
- > Realizzabile su misura in larghezza.
- > Cabina **senza profilo diga inferiore**, disponibile su richiesta.

### Optionals con supplemento di prezzo

- > Cristalli extrachiari o grigio fumé — PAG. 178
- > Acidature totali o parziali — PAG. 181
- > Profili con sezioni speciali — PAG. 186
- > Accessori — PAG. 192

DOPPIA ANTA		H 200 CM
FASCIA DI COSTO	ART.	EURO
DA 60 A 69 CM	611PAU	1.280,00
DA 70 A 79 CM	612PAU	1.300,00
DA 80 A 89 CM	613PAU	1.320,00
DA 90 A 99 CM	614PAU	1.340,00
DA 100 A 109 CM	615PAU	1.360,00
DA 110 A 119 CM	616PAU	1.380,00
DA 120 A 129 CM	617PAU	1.400,00
DA 130 A 139 CM	618PAU	1.420,00

SOPRAMURETTO		
FASCIA DI COSTO	ART.	EURO
FINO A 69 CM	601MUR	550,00
DA 70 A 79 CM	602MUR	570,00
DA 80 A 89 CM	603MUR	590,00
DA 90 A 99 CM	604MUR	610,00
DA 100 A 109 CM	605MUR	630,00
DA 110 A 119 CM	606MUR	650,00
DA 120 A 129 CM	607MUR	670,00
DA 130 A 139 CM	608MUR	690,00

L'altezza del laterale sopramuretto, qualunque essa sia, non comporta alcuna modifica dei prezzi sopraindicati.

**!** LA LINEA PALAU VA INSTALLATA PREFERIBILMENTE SULLA METÀ INTERNA DEL BORDO PIATTO

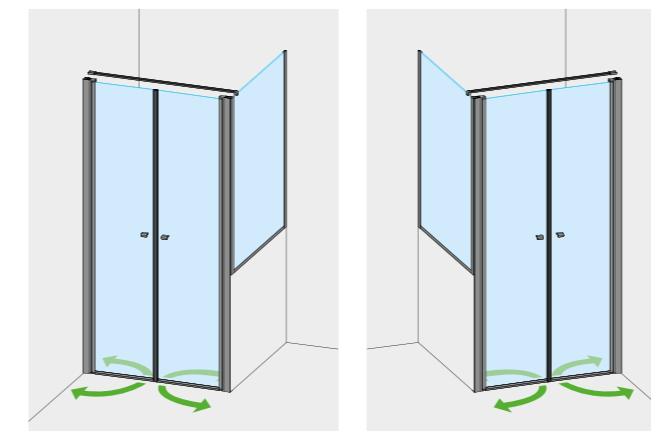

DOPPIA ANTA  
LATO FISSO SOPRAMURETTO  
A DESTRA

DOPPIA ANTA  
LATO FISSO SOPRAMURETTO  
A SINISTRA

### MODELLO NON REVERSIBILE - RAPPRESENTATE COMBINAZIONI DISPONIBILI

Per il perfezionamento dell'ordine è assolutamente necessario specificare:

- > la luce netta della nicchia e la lunghezza del muretto > **controcopertina**
- > la posizione (DX o SX) del lato fisso sopramuretto ad angolo
- > l'altezza del muretto dal bordo superiore piatto
- > l'ampiezza delle due ante se diverse tra loro
- > la finitura dell'Acciaio Inox (lucido o satinato)
- > il cristallo (trasparente, extrachiari o grigio fumé) > PAG. 178

Estensibilità ± 1 cm dalla misura indicata sulla conferma d'ordine



APERTURA INTERNA/ESTERNA.  
RAPPRESENTATA SOLUZIONE AD ANGOLO, MODELLO DESTRO CON SOPRAMURETTO AD ANGOLO A DESTRA



[www.calibe.it/217](http://www.calibe.it/217)

ACIDATURE TOTALI  
O PARZIALI  
> PAG. 181

PROFILI CON  
SEZIONI SPECIALI  
> PAG. 186

ACCESSORI  
> PAG. 192

MANIGLIE  
> PAG. 191

# PALAU PARETE

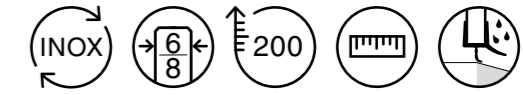

## Caratteristiche di serie senza supplemento di prezzo

- > Realizzata in **Acciaio Inox** lucido o satinato.
- > **Cristallo temperato trasparente** da 6 mm per le porte e 8 mm per i fissi.
- > **Altezza standard 200 cm** non modificabile.
- > Apertura **interna/esterna**.
- > Fornita con un **tirante stabilizzatore obbligatorio** già compreso nel prezzo. **Se non diversamente specificato il tirante verrà fornito di circa 100 cm.**
- > Realizzabile su misura in larghezza.
- > Cabina **senza profilo diga inferiore**, disponibile su richiesta.

## Optionals con supplemento di prezzo

- > Cristalli extrachiaro o grigio fumé — PAG. 178
- > Acidature totali o parziali — PAG. 181
- > Profili con sezioni speciali — PAG. 186
- > Accessori — PAG. 192

PARETE	H 200 CM	
	ART.	EURO
DA 80 A 89 CM	296PAU	1.270,00
DA 90 A 99 CM	297PAU	1.300,00
DA 100 A 109 CM	298PAU	1.330,00
DA 110 A 119 CM	299PAU	1.360,00
DA 120 A 129 CM	300PAU	1.390,00
DA 130 A 139 CM	301PAU	1.420,00
DA 140 A 149 CM	302PAU	1.450,00
DA 150 A 159 CM	303PAU	1.480,00
DA 160 A 169 CM	304PAU	1.510,00
DA 170 A 179 CM	305PAU	1.540,00
DA 180 A 189 CM	306PAU	1.570,00

LA FASCIA DI COSTO DELLA STRUTTURA CONTEMPLA LA MISURA TOTALE DELLA STESSA. È POSSIBILE RICHIEDERE MISURE PERSONALIZZATE DELLE DUE ANTE (FISSO E MOBILE), DIVERSE DALLO STANDARD, SENZA ALCUN SUPPLEMENTO DI PREZZO.

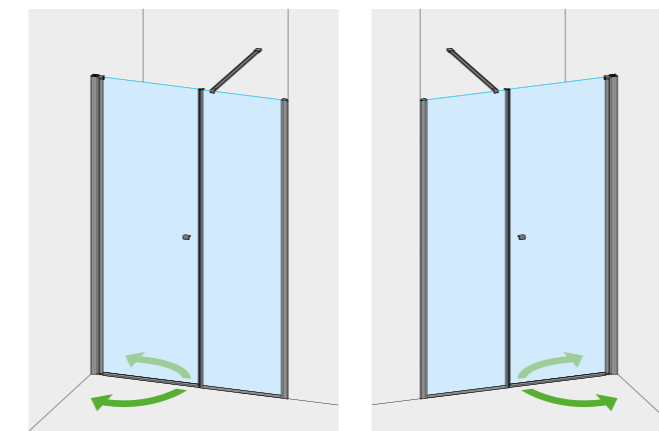
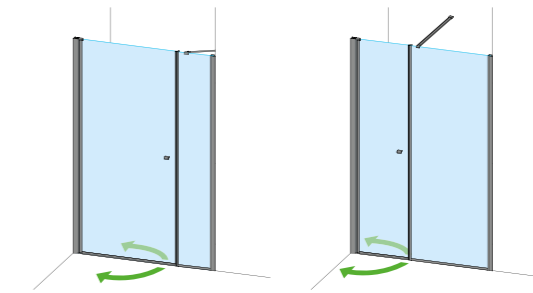

MOD. DESTRO  
CON MANIGLIA A DESTRA

MOD. SINISTRO  
CON MANIGLIA A SINISTRA

**!** LA LINEA PALAU VA INSTALLATA PREFERIBILMENTE SULLA METÀ INTERNA DEL BORDO PIATTO

## MODELLO NON REVERSIBILE - RAPPRESENTATE COMBINAZIONI DISPONIBILI

Per il perfezionamento dell'ordine è assolutamente necessario specificare:

- > la luce netta della nicchia alle tre altezze > **controcopertina finale**
- > la posizione (DX o SX) della maniglia
- > l'ampiezza della porta e del fisso se diverse tra loro
- > la finitura dell'Acciaio Inox (lucido o satinato)
- > il cristallo (trasparente, extrachiaro o grigio fumé) > PAG. 178

Estensibilità in nicchia  $\pm 1,5$  cm dalla misura indicata sulla conferma d'ordine



APERTURA INTERNA/ESTERNA.  
RAPPRESENTATA SOLUZIONE PER NICCHIA, MODELLO DESTRO (MANIGLIA A DESTRA)



[www.calibe.it/218](http://www.calibe.it/218)

ACIDATURE TOTALI  
O PARZIALI  
> PAG. 181

PROFILI CON  
SEZIONI SPECIALI  
> PAG. 186

ACCESSORI  
> PAG. 192

MANIGLIE  
> PAG. 191

I sopravasca sono concepiti per creare uno spazio protetto e raccolto, adattandosi alle superfici disponibili. La versione apribile è integrata con tirante angolare in acciaio, studiato per dare stabilità e sicurezza. L'anta si apre verso l'esterno e verso l'interno, per entrare comodamente senza occupare spazio esterno.

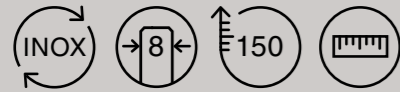

Realizzata in **Acciaio Inox** lucido o satinato  
Fornita di serie con **crystallo temperato trasparente** da 8 mm  
Fornita di serie con **altezza 150 cm**  
Realizzabile **su misura in larghezza**

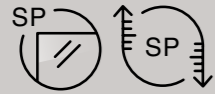

**OPTIONALS:**

Sono disponibili **crystallo extrachiaro, colorati, acidati, riflettenti** > PAG. 178  
Sono disponibili **altezze speciali inferiori a 150 cm** > PAG. 185

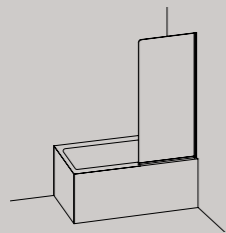

**SOPRAVASCA FISSO**

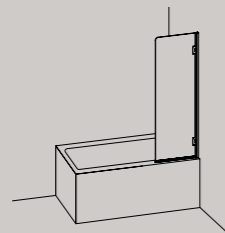

**SOPRAVASCA CON ANTA MOBILE**

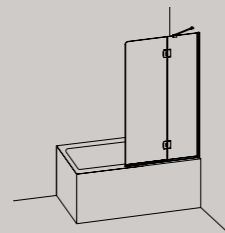

**SOPRAVASCA CON FISSO + ANTA MOBILE**

Rappresentati i modelli destri. Disponibili anche tutti i modelli sinistri. Porte e cabine non reversibili



SOPRAVASCA

# SOPRAVASCA FISSO

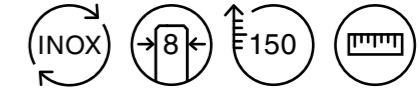

## Caratteristiche di serie senza supplemento di prezzo

- > Realizzata in **Acciaio Inox** lucido o satinato.
- > **Cristallo temperato trasparente** da 8 mm.
- > **Altezza standard 150 cm.**
- > Realizzata su misura in larghezza.

## Optionals con supplemento di prezzo

- > Altezza su misura inferiore a 150 cm — PAG. 185
- > Cristalli colorati, riflettenti o extrachiaro — PAG. 178
- > Acidature totali o parziali — PAG. 181
- > Profili con sezioni speciali — PAG. 186
- > Accessori — PAG. 192

SOPRAVASCA	H 150 CM	
	ART.	EURO
DA 40 A 49 CM	501SPV	475,00
DA 50 A 59 CM	502SPV	495,00
DA 60 A 69 CM	503SPV	515,00
DA 70 A 79 CM	504SPV	535,00
DA 80 A 89 CM	505SPV	555,00
DA 90 A 99 CM	506SPV	575,00

## TIRANTE ANGOLARE STABILIZZATORE

DESCRIZIONE	ART.	EURO
ACCIAIO INOX LUCIDO	500TRN	118,00
ACCIAIO INOX SATINATO	510TRN	118,00

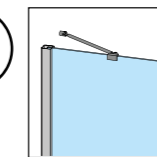

**ORDINARE SEMPRE IL TIRANTE STABILIZZATORE QUANDO LA PARETE SOPRAVASCA È SUPERIORE A 70CM.**

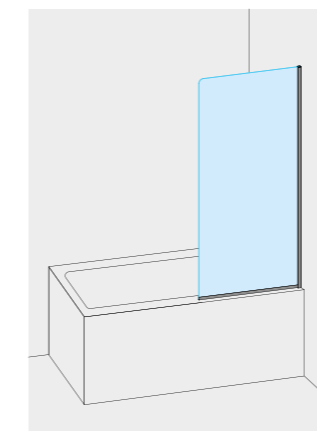

MOD. DESTRO  
AGGANCIAMENTO A MURO A DESTRA

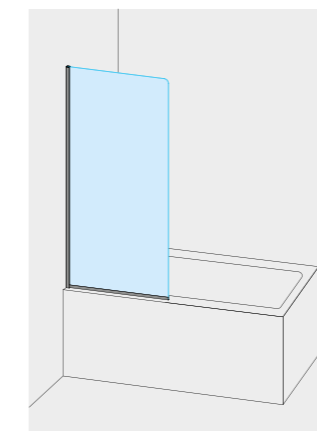

MOD. SINISTRO  
AGGANCIAMENTO A MURO A SINISTRA

## MODELLO NON REVERSIBILE - RAPPRESENTATE COMBINAZIONI DISPONIBILI

Per il perfezionamento dell'ordine è assolutamente necessario specificare:

- > la misura precisa richiesta
- > la posizione di aggancio al muro (DX o SX)
- > la finitura dell'Acciaio Inox (lucido o satinato)
- > il cristallo (trasparente, extrachiaro, colorato, acidato, riflettente) > PAG. 178



RAPPRESENTATO MODELLO SINISTRO, AGGANCIAMENTO A MURO A SINISTRA.



[www.calibe.it/231](http://www.calibe.it/231)

**CRISTALLI COLORATI  
E RIFLETTENTI**  
> PAG. 178

**ACIDATURE TOTALI  
O PARZIALI**  
> PAG. 181

**SAGOMATURE E  
ALTEZZE SU MISURA**  
> PAG. 184-185

**PROFILI CON  
SEZIONI SPECIALI**  
> PAG. 186

**ACCESSORI**  
> PAG. 192

# SOPRAVASCA CON ANTA MOBILE

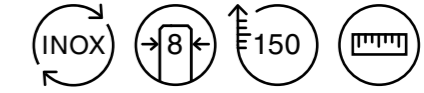

## Caratteristiche di serie senza supplemento di prezzo

- > Realizzata in **Acciaio Inox** lucido o satinato.
- > **Cristallo temperato trasparente** da 8 mm.
- > **Altezza standard 150 cm.**
- > Apertura **interna/esterna.**
- > Realizzata su misura in larghezza.

## Optionals con supplemento di prezzo

- > Altezza su misura solo inferiore a 150 cm — PAG. 185
- > Cristalli colorati, riflettenti o extrachiaro — PAG. 178
- > Acidature totali o parziali — PAG. 181
- > Profili con sezioni speciali — PAG. 186
- > Accessori — PAG. 192

SOPRAVASCA	H 150 CM	
	ART.	EURO
DA 50 A 59 CM	542SPV	705,00
DA 60 A 69 CM	543SPV	725,00
DA 70 A 79 CM	544SPV	745,00
DA 80 A 89 CM	545SPV	765,00
DA 90 A 99 CM	546SPV	785,00

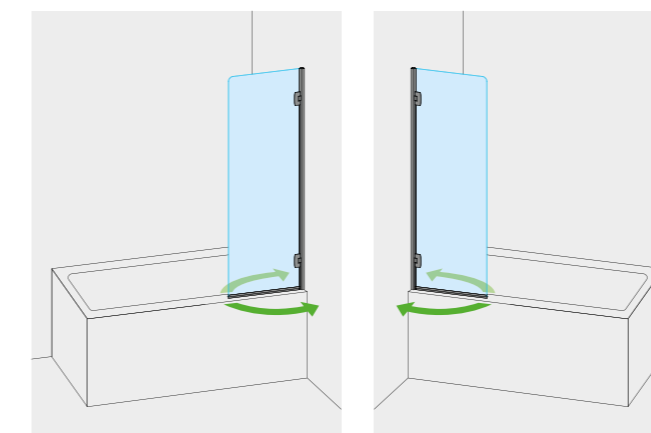

MOD. DESTRO  
AGGANCIAMENTO A MURO A DESTRA

MOD. SINISTRO  
AGGANCIAMENTO A MURO A SINISTRA

## MODELLO NON REVERSIBILE - RAPPRESENTATE COMBINAZIONI DISPONIBILI

Per il perfezionamento dell'ordine è assolutamente necessario specificare:

- > la misura precisa richiesta
- > la posizione di aggancio al muro (DX o SX)
- > la finitura dell'Acciaio Inox (lucido o satinato)
- > il cristallo (trasparente, extrachiaro, colorato, acidato, riflettente) > PAG. 178



APERTURA INTERNA/ESTERNA.  
RAPPRESENTATO MODELLO SINISTRO, AGGANCIAMENTO A MURO A SINISTRA.



[www.calibe.it/232](http://www.calibe.it/232)

**CRISTALLI COLORATI  
E RIFLETTENTI**  
> PAG. 178

**ACIDATURE TOTALI  
O PARZIALI**  
> PAG. 181

**SAGOMATURE E  
ALTEZZE SU MISURA**  
> PAG. 184-185

**PROFILI CON  
SEZIONI SPECIALI**  
> PAG. 186

**ACCESSORI**  
> PAG. 192

# SOPRAVASCA

## FISSO + ANTA MOBILE

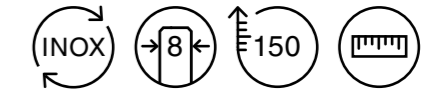

### Caratteristiche di serie senza supplemento di prezzo

- > Realizzata in **Acciaio Inox** lucido o satinato.
- > **Cristallo temperato trasparente** da 8 mm.
- > **Altezza standard 150 cm.**
- > Apertura **interna/esterna.**
- > Fornita con un **tirante stabilizzatore angolare obbligatorio** già compreso nel prezzo.
- > Realizzata su misura in larghezza.

### Optionals con supplemento di prezzo

- > Altezza su misura inferiore a 150 cm — PAG. 185
- > Cristalli colorati, riflettenti o extrachiaro — PAG. 178
- > Acidature totali o parziali — PAG. 181
- > Profili con sezioni speciali — PAG. 186
- > Accessori — PAG. 192

SOPRAVASCA	H 150 CM	
	ART.	EURO
FASCIA DI COSTO		
DA 50 A 59 CM	552SPV	765,00
DA 60 A 69 CM	553SPV	785,00
DA 70 A 79 CM	554SPV	805,00
DA 80 A 89 CM	555SPV	825,00
DA 90 A 99 CM	556SPV	845,00
DA 100 A 109 CM	557SPV	865,00
DA 110 A 119 CM	558SPV	885,00

- > La fascia di costo della struttura contempla la misura totale della stessa.
- > È possibile richiedere misure personalizzate delle due ante (fisso e mobile), diverse dallo standard, senza alcun supplemento di prezzo.
- > L'anta mobile potrà essere al massimo 70 cm.
- > In assenza di diversa indicazione la misura del fisso sarà di 30 cm.

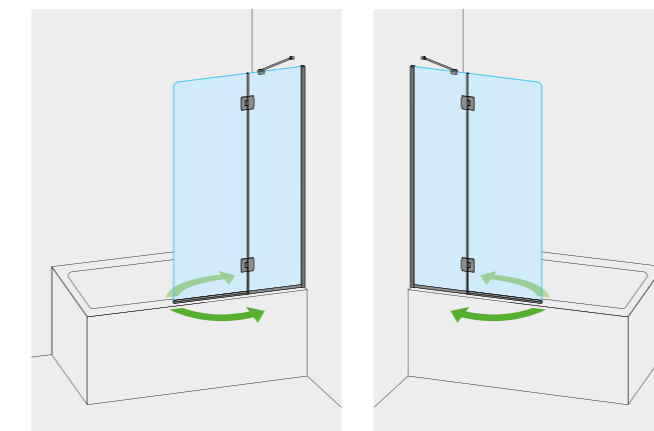
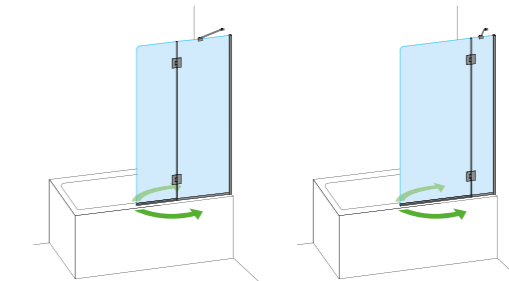

MOD. DESTRO  
AGGANCIO A MURO A DESTRA

MOD.SINISTRO  
AGGANCIO A MURO A SINISTRA

### MODELLO NON REVERSIBILE - RAPPRESENTATE COMBINAZIONI DISPONIBILI

- Per il perfezionamento dell'ordine è assolutamente necessario specificare:
- > la misura precisa richiesta
  - > la misura del fisso se diversa da 30 cm
  - > la posizione di aggancio al muro (DX o SX)
  - > la finitura dell'Acciaio Inox (lucido o satinato)
  - > il cristallo (trasparente, extrachiaro, colorato, acidato, riflettente) > PAG. 178



APERTURA INTERNA/ESTERNA.  
RAPPRESENTATO MODELLO SINISTRO, AGGANCIO A MURO A SINISTRA.



[www.calibe.it/233](http://www.calibe.it/233)

**CRISTALLI COLORATI  
E RIFLETTENTI**  
> PAG. 178

**ACIDATURE TOTALI  
O PARZIALI**  
> PAG. 181

**SAGOMATURE E  
ALTEZZE SU MISURA**  
> PAG. 184-185

**PROFILI CON  
SEZIONI SPECIALI**  
> PAG. 186

**ACCESSORI**  
> PAG. 192



Per una stanza da bagno dove ogni elemento affiora con delicatezza nello spazio senza invaderlo, una chiusura doccia composta da semplici pareti divisorie. La purezza del cristallo e i profili minimali in acciaio a muro e a pavimento, danno una sensazione di grande luminosità. Nella parte superiore dei pannelli, i tiranti in acciaio diritti o snodabili garantiscono tenuta, stabilità e sicurezza.

80

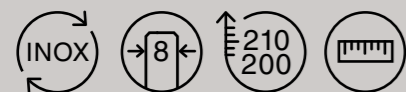

Realizzata in **Acciaio Inox** lucido o satinato o in **finitura PVD**  
 Fornita di serie con **cristallo temperato trasparente** da 8 mm  
 Fornita di serie con **altezza 200 cm o 210cm**  
 Realizzabile **su misura in larghezza**  
**Non** sono previste **guarnizioni in plastica**

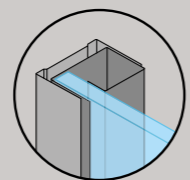

PROFILI ULTRA SOTTILI



SENZA GUARNIZIONI IN PLASTICA



**OPTIONALS:**

Profili in Acciaio Inox con **finitura PVD**  
 Sono disponibili **cristalli extrachiari, colorati, acidati, riflettenti** > PAG. 178  
 Sono disponibili **altezze speciali** > PAG. 185

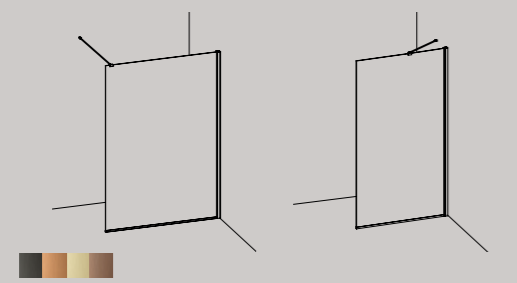

TRASPARENZA

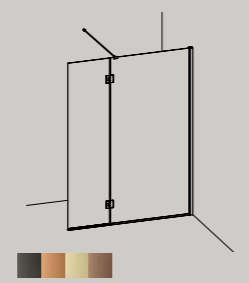

FISSO CON ANTA MOBILE

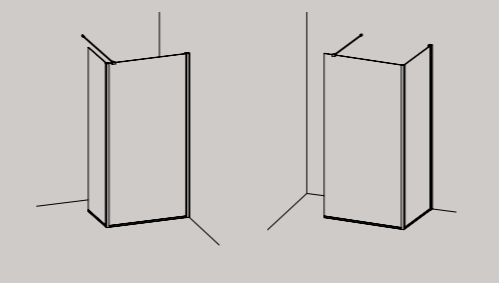

TRASPARENZA AD ANGOLO

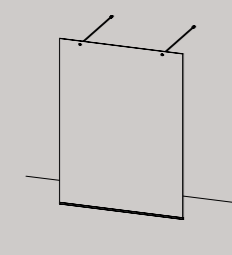

PARETE CENTROBAGNO

Rappresentati i modelli destri. Disponibili anche tutti i modelli sinistri. Pareti doccia non reversibili



TRASPARENZA  
TRASPARENZA PVD



# TRASPARENZA

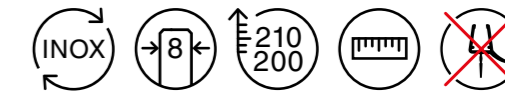

## Caratteristiche di serie senza supplemento di prezzo

- > Realizzata in **Acciaio Inox** lucido o satinato.
- > **Cristallo temperato trasparente** da 8 mm.
- > **Altezza standard 200 e 210 cm.**
- > Fornita con un **tirante stabilizzatore obbligatorio** già compreso nel prezzo. **Se non diversamente specificato il tirante verrà fornito di circa 120 cm.**
- > Realizzabile su misura in larghezza.
- > **Non sono previste guarnizioni in plastica.**

## Optionals con supplemento di prezzo

- > Altezza su misura inferiore a 200 cm o fino a 230 cm — PAG. 185
- > Cristalli colorati, riflettenti o extrachiaro — PAG. 178
- > Acidature totali o parziali — PAG. 181
- > Profili con sezioni speciali — PAG. 186
- > Accessori — PAG. 192

	H 200 CM		H 210 CM	
FASCIA DI COSTO	ART.	EURO	ART.	EURO
FINO A 59 CM	500DIV	750,00	520DIV	810,00
DA 60 A 69 CM	501DIV	770,00	521DIV	830,00
DA 70 A 79 CM	502DIV	790,00	522DIV	850,00
DA 80 A 89 CM	503DIV	810,00	523DIV	870,00
DA 90 A 99 CM	504DIV	830,00	524DIV	890,00
DA 100 A 109 CM	505DIV	850,00	525DIV	910,00
DA 110 A 119 CM	506DIV	870,00	526DIV	930,00
DA 120 A 129 CM	507DIV	1.090,00	527DIV	1.150,00
DA 130 A 139 CM	508DIV	1.110,00	528DIV	1.170,00
DA 140 A 149 CM	509DIV	1.130,00	529DIV	1.190,00
DA 150 A 159 CM	510DIV	1.150,00	530DIV	1.210,00
DA 160 A 169 CM	511DIV	1.820,00	531DIV	1.980,00
DA 170 A 179 CM	512DIV	1.840,00	532DIV	2.000,00
DA 180 A 189 CM	513DIV	1.860,00	533DIV	2.020,00
DA 190 A 200 CM	514DIV	1.880,00	534DIV	2.040,00

**IMBALLO IN CARTONE E GABBIA DI LEGNO OBBLIGATORIO** (compreso nel prezzo)



**IMBALLO IN CASSA DI LEGNO AUTOPORTANTE OBBLIGATORIO** (compreso nel prezzo)

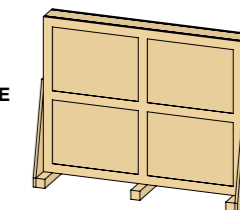

**!** Se non diversamente specificato verrà fornito il tirante stabilizzatore diritto. In alternativa è possibile scegliere il tirante angolare o a soffitto. Tuttavia l'Ufficio Tecnico di Calibe si riserva di modificare la scelta e la disposizione dei tiranti stabilizzatori, per esigenze strutturali e di sicurezza, sulla base delle dimensioni dell'articolo e della situazione.

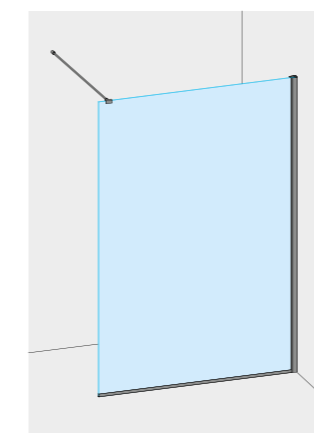

CON AGGANCIAMENTO A MURO A DESTRA E TIRANTE DIRITTO

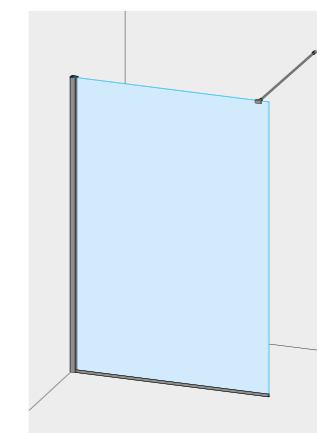

CON AGGANCIAMENTO A MURO A SINISTRA E TIRANTE DIRITTO

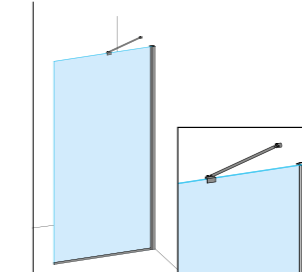

**TIRANTE ANGOLARE**  
NON PREVEDE SUPPLEMENTO DI PREZZO

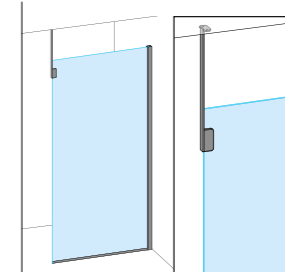

**TIRANTE A SOFFITTO**  
PREVEDE UN SUPPLEMENTO DI PREZZO DI EURO 168,00. PER ALTEZZE STANZA MASSIMO 300 CM.

## MODELLO NON REVERSIBILE - RAPPRESENTATE COMBINAZIONI DISPONIBILI

Per il perfezionamento dell'ordine è assolutamente necessario specificare:

- > la misura esatta della parete richiesta
- > la posizione di aggancio al muro (DX o SX)
- > la finitura dell'Acciaio Inox (lucido o satinato)
- > il cristallo (trasparente, extrachiaro, colorato, acidato, riflettente) > PAG. 178

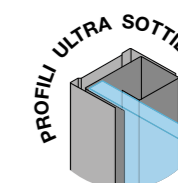

www.calibe.it/221

RAPPRESENTATE SOLUZIONI CON FISSAGGIO A MURO A SX CON TIRANTE DRITTO E CON FISSAGGIO A MURO A DX CON TIRANTE ANGOLARE, FINITURA ACCIAIO INOX LUCIDO.

**CRISTALLI COLORATI E RIFLETTENTI**  
> PAG. 178

**ACIDATURE TOTALI O PARZIALI**  
> PAG. 181

**SAGOMATURE E ALTEZZE SU MISURA**  
> PAG. 184-185

**PROFILI CON SEZIONI SPECIALI**  
> PAG. 186

**ACCESSORI**  
> PAG. 192

# TRASPARENZA PVD

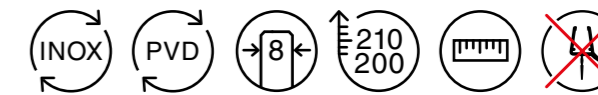

## Caratteristiche di serie senza supplemento di prezzo

- > Realizzata in **Acciaio Inox con finitura PVD**
- > **Cristallo temperato trasparente** da 8 mm
- > **Altezza standard 200 e 210 cm**
- > Fornita con un **tirante stabilizzatore obbligatorio** già compreso nel prezzo. **Se non diversamente specificato il tirante verrà fornito di circa 100 cm.**
- > Realizzabile su misura in larghezza
- > **Non sono previste guarnizioni in plastica**

## Optionals con supplemento di prezzo

- > Profili in Acciaio Inox con **finitura PVD**
- > Cristalli colorati, riflettenti o extrachiaro — PAG. 178
- > Acidatura totale o parziale — PAG. 181
- > Profili con sezioni speciali — PAG. 186
- > Accessori — PAG. 192

## ACCIAIO INOX FINITURA PVD



**NERO** Lucido/Satinato  
**ORO CHIARO** Lucido/Satinato  
**BRONZO** Satinato  
**RAME** Satinato

Nella tabella sono riportati i prezzi di listino delle pareti con profili in Acciaio Inox Lucido o Satinato, ai quali va aggiunto il supplemento per la finitura PVD.

FASCIA DI COSTO	H 200 CM		H 210 CM	
	ART.	EURO	ART.	EURO
FINO A 59 CM	500DIV	750,00	520DIV	810,00
DA 60 A 69 CM	501DIV	770,00	521DIV	830,00
DA 70 A 79 CM	502DIV	790,00	522DIV	850,00
DA 80 A 89 CM	503DIV	810,00	523DIV	870,00
DA 90 A 99 CM	504DIV	830,00	524DIV	890,00
DA 100 A 109 CM	505DIV	850,00	525DIV	910,00
DA 110 A 119 CM	506DIV	870,00	526DIV	930,00
DA 120 A 129 CM *	507DIV	1.090,00	527DIV	1.150,00
DA 130 A 139 CM *	508DIV	1.110,00	528DIV	1.170,00
DA 140 A 149 CM *	509DIV	1.130,00	529DIV	1.190,00
DA 150 A 159 CM *	510DIV	1.150,00	530DIV	1.210,00
DA 160 A 169 CM **	511DIV	1.820,00	531DIV	1.980,00
DA 170 A 179 CM **	512DIV	1.840,00	532DIV	2.000,00
DA 180 A 189 CM **	513DIV	1.860,00	533DIV	2.020,00
DA 190 A 200 CM **	514DIV	1.880,00	534DIV	2.040,00

SUPPLEMENTO	EURO
FINITURA INOX PVD	520,00

\* **DA 120 A 159 CM:** imballo in cartone e gabbia di legno obbligatorio compreso nel prezzo.

\*\* **DA 160 A 200 CM:** imballo con cassa di legno autoportante obbligatorio compreso nel prezzo.

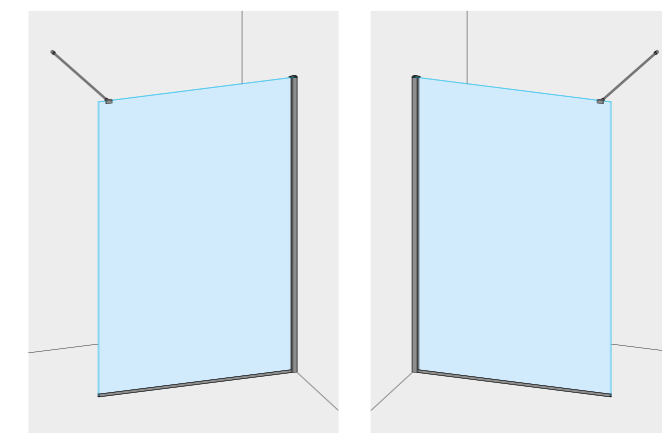

CON AGGANCIAMENTO A MURO A DESTRA E TIRANTE DIRITTO

CON AGGANCIAMENTO A MURO A SINISTRA E TIRANTE DIRITTO

**!** Se non diversamente specificato verrà fornito il tirante stabilizzatore diritto. In alternativa è possibile scegliere il tirante angolare (non disponibile il tirante a soffitto in finitura PVD). Tuttavia l'Ufficio Tecnico di Calibe si riserva di modificare la scelta e la disposizione dei tiranti stabilizzatori, per esigenze strutturali e di sicurezza, sulla base delle dimensioni dell'articolo e della situazione.

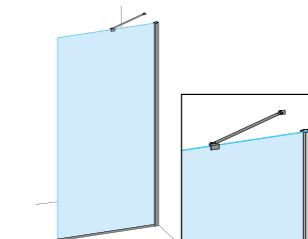

## MODELLO NON REVERSIBILE - RAPPRESENTATE COMBINAZIONI DISPONIBILI

Per il perfezionamento dell'ordine è assolutamente necessario specificare:

- > la misura esatta della parete richiesta
- > la posizione di aggancio al muro (DX o SX)
- > la finitura dell'Acciaio Inox (Inox Lucido, Inox Satinato, Inox Nero PVD Lucido, Inox Nero PVD Satinato, Inox Oro Chiaro PVD Lucido, Inox Oro Chiaro PVD Satinato, Inox Bronzo PVD Satinato, Inox Rame PVD Satinato)
- > il cristallo (trasparente, extrachiaro, colorato, acidato, riflettente) > PAG. 178



GANCIO FINITURA PVD  
ART. 502GNC  
EURO 98,00



RAPPRESENTATA SOLUZIONE CON FISSAGGIO A MURO A DX E TIRANTE DRITTO, FINITURA ACCIAIO INOX PVD NERO SATINATO.



www.calibe.it/225

CRISTALLI COLORATI  
E RIFLETTENTI  
> PAG. 178

ACIDATURE TOTALI  
O PARZIALI  
> PAG. 181

SAGOMATURE E  
ALTEZZE SU MISURA  
> PAG. 184-185

PROFILI CON  
SEZIONI SPECIALI  
> PAG. 186

ACCESSORI  
> PAG. 192

# TRASPARENZA

## FISSO CON ANTA MOBILE

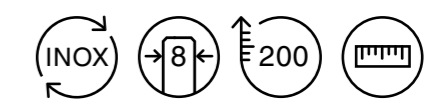

### Caratteristiche di serie senza supplemento di prezzo

- > Realizzata in **Acciaio Inox** lucido o satinato.
- > **Cristallo temperato trasparente** da 8 mm.
- > **Altezza standard 200 cm.**
- > Fornita con un **tirante stabilizzatore obbligatorio** già compreso nel prezzo. **Se non diversamente specificato il tirante verrà fornito di circa 120 cm.**
- > Realizzabile su misura in larghezza.
- > **È prevista una sottile guarnizione tra fisso ed anta mobile e alla base dell'anta.**

### Optionals con supplemento di prezzo

- > Altezza su misura inferiore a 200 cm o fino a 230 cm — PAG. 185
- > Cristalli colorati, riflettenti o extrachiaro — PAG. 178
- > Acidature totali o parziali — PAG. 181
- > Profili con sezioni speciali — PAG. 186
- > Accessori — PAG. 192

FISSO + ANTA MOBILE	H 200 CM	
	ART.	EURO
DA 70 A 79 CM	800DIV	1.060,00
DA 80 A 89 CM	801DIV	1.085,00
DA 90 A 99 CM	802DIV	1.110,00
DA 100 A 109 CM	803DIV	1.135,00
DA 110 A 119 CM	804DIV	1.160,00
DA 120 A 129 CM	805DIV	1.185,00
DA 130 A 139 CM	806DIV	1.210,00
DA 140 A 149 CM	807DIV	1.235,00
DA 150 A 159 CM	808DIV	1.440,00
DA 160 A 169 CM	809DIV	1.465,00
DA 170 A 179 CM	810DIV	1.490,00
DA 180 A 189 CM	811DIV	1.515,00

**IMBALLO IN CARTONE E GABBIA DI LEGNO OBBLIGATORIO (compreso nel prezzo)**

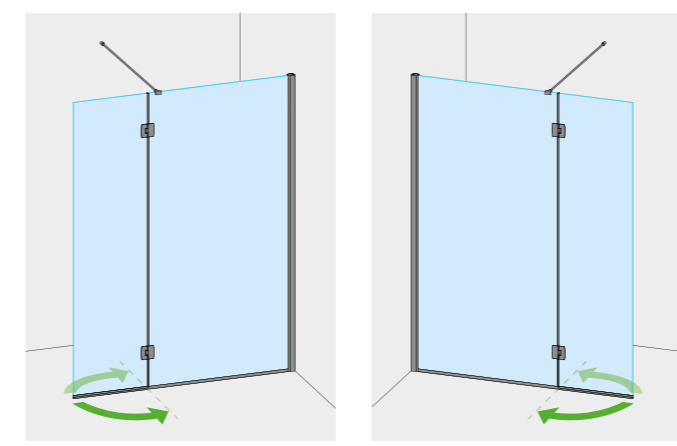
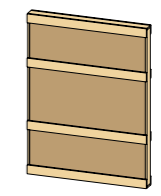

MOD. DESTRO  
CON TIRANTE DIRITTO  
APERTURA INTERNO/ESTERNO

MOD. SINISTRO  
CON TIRANTE DIRITTO  
APERTURA INTERNO/ESTERNO

- > L'anta mobile non può essere aggiunta ed installata in un secondo momento.
- > L'anta mobile può essere realizzata di larghezza su richiesta non superiore ai 50 cm. Se non specificato sarà realizzata da 30 cm.
- > Il prezzo è riferito alla larghezza totale della parete (fisso + anta mobile).
- > L'anta mobile va intesa come protezione per gli schizzi, non svolge la funzione di una chiusura doccia.

### MODELLO NON REVERSIBILE - RAPPRESENTATE COMBINAZIONI DISPONIBILI

- Per il perfezionamento dell'ordine è assolutamente necessario specificare:
- > la misura esatta totale della parete richiesta.
  - > la posizione di aggancio al muro (DX o SX)
  - > la finitura dell'Acciaio Inox (lucido o satinato)
  - > il cristallo (trasparente, extrachiaro, colorato, acidato, riflettente) > PAG. 178

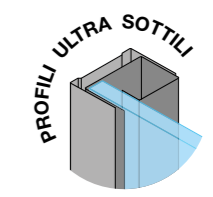

APERTURA INTERNA/ESTERNA.  
RAPPRESENTATA SOLUZIONE CON AGGANCIAMENTO A MURO A SINISTRA.

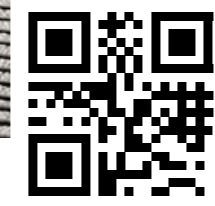

[www.calibe.it/223](http://www.calibe.it/223)

# TRASPARENZA PVD

## FISSO CON ANTA MOBILE

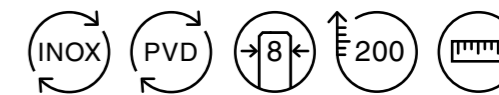

### Caratteristiche di serie senza supplemento di prezzo

- > Realizzata in **Acciaio Inox con finitura PVD**
- > **Cristallo temperato trasparente** da 8 mm
- > **Altezza standard 200**
- > Fornita con un **tirante stabilizzatore obbligatorio** già compreso nel prezzo. **Se non diversamente specificato il tirante verrà fornito di circa 100 cm.**
- > Realizzabile su misura in larghezza
- > È prevista una sottile guarnizione tra fisso ed anta mobile e alla base dell'anta.

### Optionals con supplemento di prezzo

- > Profili in Acciaio Inox con **finitura PVD**
- > Cristalli colorati, riflettenti o extrachiaro — PAG. 178
- > Acidature totali o parziali — PAG. 181
- > Profili con sezioni speciali — PAG. 186
- > Accessori — PAG. 192

### ACCIAIO INOX FINITURA PVD



Nella tabella sono riportati i prezzi di listino delle pareti con profili in Acciaio Inox Lucido o Satinato, ai quali va aggiunto il supplemento per la finitura PVD.

FISSO + ANTA MOBILE	H 200 CM	
	ART.	EURO
DA 70 A 79 CM	800DIV	1.060,00
DA 80 A 89 CM	801DIV	1.085,00
DA 90 A 99 CM	802DIV	1.110,00
DA 100 A 109 CM	803DIV	1.135,00
DA 110 A 119 CM	804DIV	1.160,00
DA 120 A 129 CM	805DIV	1.185,00
DA 130 A 139 CM	806DIV	1.210,00
DA 140 A 149 CM	807DIV	1.235,00
DA 150 A 159 CM *	808DIV	1.440,00
DA 160 A 169 CM *	809DIV	1.465,00
DA 170 A 179 CM *	810DIV	1.490,00
DA 180 A 189 CM *	811DIV	1.515,00

SUPPLEMENTO	EURO
FINITURA INOX PVD	620,00

\* DA 150 A 189 CM: imballo in cartone e gabbia di legno obbligatorio compreso nel prezzo.

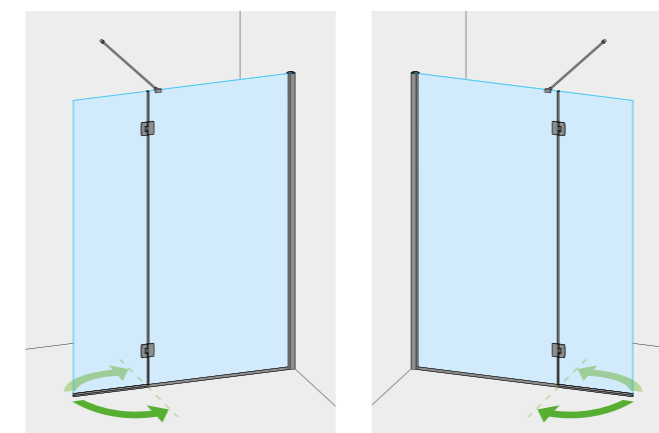

MOD. DESTRO  
CON TIRANTE DIRITTO  
APERTURA INTERNO/ESTERNO

MOD. SINISTRO  
CON TIRANTE DIRITTO  
APERTURA INTERNO/ESTERNO

- > L'anta mobile non può essere aggiunta ed installata in un secondo momento.
- > L'anta mobile può essere realizzata di larghezza su richiesta non superiore ai 50 cm. Se non specificato sarà realizzata da 30 cm.
- > Il prezzo è riferito alla larghezza totale della parete (fisso + anta mobile).
- > L'anta mobile va intesa come protezione per gli schizzi, non svolge la funzione di una chiusura doccia.

### MODELLO NON REVERSIBILE - RAPPRESENTATE COMBINAZIONI DISPONIBILI

Per il perfezionamento dell'ordine è assolutamente necessario specificare:

- > la misura esatta totale della parete richiesta.
- > la posizione di aggancio al muro (DX o SX)
- > la finitura dell'Acciaio Inox (Inox Lucido, Inox Satinato, Inox Nero PVD Lucido, Inox Nero PVD Satinato, Inox Oro Chiaro PVD Lucido, Inox Oro Chiaro PVD Satinato, Inox Bronzo PVD Satinato, Inox Rame PVD Satinato)
- > il cristallo (trasparente, extrachiaro, colorato, acidato, riflettente) > PAG. 178

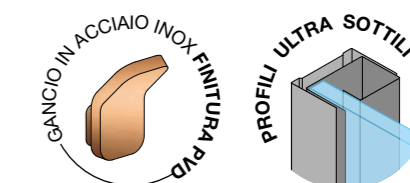

GANCIO FINITURA PVD  
ART. 502GNC  
EURO 98,00



APERTURA INTERNA/ESTERNA.  
RAPPRESENTATA SOLUZIONE CON AGGANCIO A MURO A DESTRA, FINITURA ACCIAIO INOX PVD BRONZO SATINATO.



www.calibe.it/226

CRISTALLI COLORATI  
E RIFLETTENTI  
> PAG. 178

ACIDATURE TOTALI  
O PARZIALI  
> PAG. 181

SAGOMATURE E  
ALTEZZE SU MISURA  
> PAG. 184-185

PROFILI CON  
SEZIONI SPECIALI  
> PAG. 186

ACCESSORI  
> PAG. 192

# TRASPARENZA AD ANGOLO

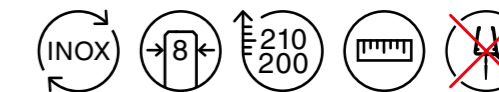

### Caratteristiche di serie senza supplemento di prezzo

- > Realizzata in **Acciaio Inox** lucido o satinato.
- > **Cristallo temperato trasparente** da 8 mm.
- > **Altezza standard 200 e 210 cm.**
- > Fornita con un **tirante stabilizzatore obbligatorio** già compreso nel prezzo.
- > Realizzabile su misura in larghezza.
- > **Non sono previste guarnizioni in plastica.**

### Optionals con supplemento di prezzo

- > Altezza su misura inferiore a 200 cm o fino a 230 cm — PAG. 185
- > Cristalli colorati, riflettenti o extrachiaro — PAG. 178
- > Acidature totali o parziali — PAG. 181
- > Profili con sezioni speciali — PAG. 186
- > Accessori — PAG. 192

SINGOLA PARETE	H 200 CM		H 210 CM	
	ART.	EURO	ART.	EURO
<b>FASCIA DI COSTO</b>				
FINO A 59 CM	500DIV	750,00	520DIV	810,00
DA 60 A 69 CM	501DIV	770,00	521DIV	830,00
DA 70 A 79 CM	502DIV	790,00	522DIV	850,00
DA 80 A 89 CM	503DIV	810,00	523DIV	870,00
DA 90 A 99 CM	504DIV	830,00	524DIV	890,00
DA 100 A 109 CM	505DIV	850,00	525DIV	910,00
DA 110 A 119 CM	506DIV	870,00	526DIV	930,00
DA 120 A 129 CM	507DIV	1.090,00	527DIV	1.150,00
DA 130 A 139 CM	508DIV	1.110,00	528DIV	1.170,00
DA 140 A 149 CM	509DIV	1.130,00	529DIV	1.190,00
DA 150 A 159 CM	510DIV	1.150,00	530DIV	1.210,00
DA 160 A 169 CM	511DIV	1.820,00	531DIV	1.980,00
DA 170 A 179 CM	512DIV	1.840,00	532DIV	2.000,00
DA 180 A 189 CM	513DIV	1.860,00	533DIV	2.020,00
DA 190 A 200 CM	514DIV	1.880,00	534DIV	2.040,00

**IMBALLO IN CARTONE E GABBIA DI LEGNO OBBLIGATORIO** (compreso nel prezzo)

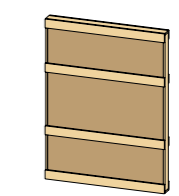

**IMBALLO IN CASSA DI LEGNO AUTOPORTANTE OBBLIGATORIO** (compreso nel prezzo)

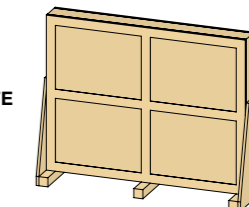

**!** Se non diversamente specificato verrà fornito il tirante stabilizzatore diritto. In alternativa è possibile scegliere il tirante a soffitto. L'Ufficio Tecnico di Calibe si riserva di modificare la scelta e la disposizione dei tiranti stabilizzatori, per esigenze strutturali e di sicurezza, sulla base delle dimensioni dell'articolo e della situazione.

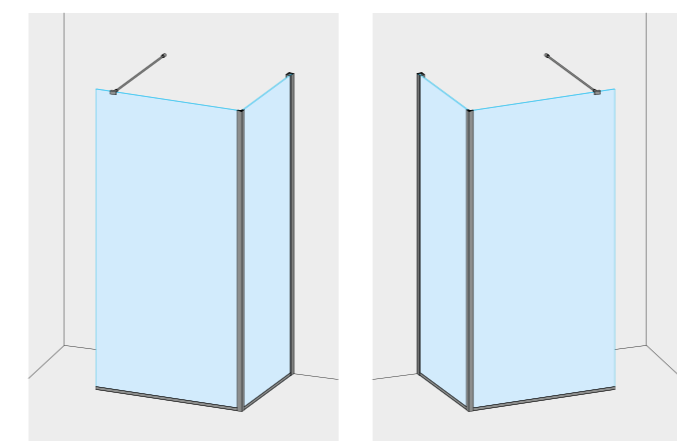

CON AGGANCIAMENTO A MURO A DESTRA E TIRANTE DIRITTO

CON AGGANCIAMENTO A MURO A SINISTRA E TIRANTE DIRITTO

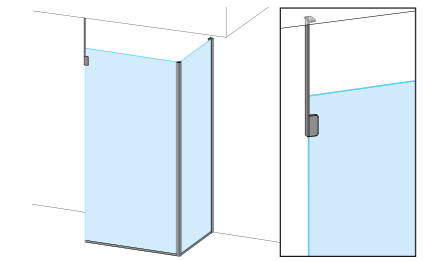

**TIRANTE A SOFFITTO**  
PREVEDE UN SUPPLEMENTO DI PREZZO DI EURO 168,00. PER ALTEZZE STANZA MASSIMO 300 CM.

### MODELLO NON REVERSIBILE - RAPPRESENTATE COMBINAZIONI DISPONIBILI

- Per il perfezionamento dell'ordine è assolutamente necessario specificare:
- > la misura esatta della parete richiesta
  - > la posizione di aggancio al muro (DX o SX)
  - > la finitura dell'Acciaio Inox (lucido o satinato)
  - > il cristallo (trasparente, extrachiaro, colorato, acidato, riflettente) > PAG. 178

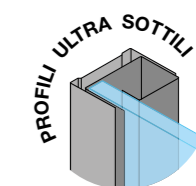

RAPPRESENTATA SOLUZIONE AD ANGOLO, AGGANCIAMENTO A MURO A DESTRA.



www.calibe.it/222

# TRASPARENZA PARETE CENTRO BAGNO

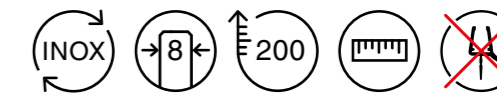

## Caratteristiche di serie senza supplemento di prezzo

- > Realizzata in **Acciaio Inox** lucido o satinato.
- > **Cristallo temperato trasparente** da 8 mm.
- > **Altezza standard 200 cm.**
- > Fornita con due **tiranti stabilizzatori obbligatori** già compresi nel prezzo. **Se non diversamente specificato i tiranti verranno forniti di circa 120 cm.**
- > Realizzabile su misura in larghezza fino a 200 cm.
- > **Non sono previste guarnizioni in plastica.**

## Optionals con supplemento di prezzo

- > Altezza su misura inferiore a 200 cm o fino a 230 cm — PAG. 185
- > Cristalli colorati, riflettenti o extrachiaro — PAG. 178
- > Acidature totali o parziali — PAG. 181
- > Profili con sezioni speciali — PAG. 186
- > Accessori — PAG. 192

H 200 CM		
FASCIA DI COSTO	ART.	EURO
DA 90 A 99 CM	551DIV	980,00
DA 100 A 109 CM	552DIV	1.000,00
DA 110 A 119 CM	553DIV	1.020,00
DA 120 A 129 CM	554DIV	1.320,00
DA 130 A 139 CM	555DIV	1.340,00
DA 140 A 149 CM	556DIV	1.360,00
DA 150 A 159 CM	557DIV	1.380,00
DA 160 A 169 CM	558DIV	2.050,00
DA 170 A 179 CM	559DIV	2.070,00
DA 180 A 189 CM	560DIV	2.090,00
DA 190 A 200 CM	561DIV	2.110,00

**IMBALLO IN CARTONE E GABBIA DI LEGNO OBBLIGATORIO (compreso nel prezzo)**

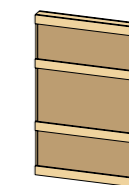

**IMBALLO IN CASSA DI LEGNO AUTOPORTANTE OBBLIGATORIO (compreso nel prezzo)**

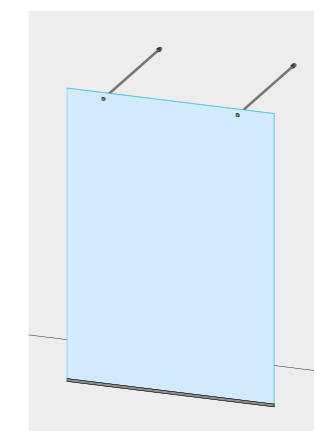
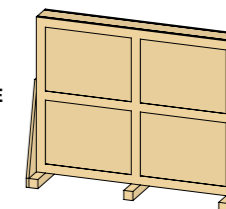

PARETE CENTROBAGNO CON TIRANTI STABILIZZATORI DIRITTI PREDISPOSTI PER CRISTALLO CON FORI

## MODELLO NON REVERSIBILE - RAPPRESENTATE COMBINAZIONI DISPONIBILI

- Per il perfezionamento dell'ordine è assolutamente necessario specificare:
- > la misura esatta della parete richiesta
  - > la finitura dell'Acciaio Inox (lucido o satinato)
  - > il cristallo (trasparente, extrachiaro, colorato, acidato, riflettente) > PAG. 178



RAPPRESENTATA PARETE CENTROBAGNO.



[www.calibe.it/224](http://www.calibe.it/224)

Porta doccia con anta a battente realizzata con alcune innovative soluzioni tecniche, come la maniglia integrata con la quale si ottiene una struttura pulita ed essenziale. In alternativa si può optare per il più tradizionale pomolo. Le componenti metalliche sono realizzate in Acciaio Inox ma sono disponibili, oltre che nelle classiche finiture lucida e satinata, anche in finitura PVD: Nero lucido e satinato, Oro Chiaro lucido e satinato, Rame satinato e Bronzo satinato. Disponibili tutte le soluzioni: per installazioni in nicchia e ad angolo, per chiusure doccia di piccole e grandi dimensioni.

#### APERTURA CON ANTA BATTENTE

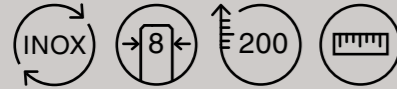

Realizzata in **Acciaio Inox** lucido o satinato o in **finitura PVD**  
 Fornita di serie con **crystallo temperato trasparente** da 8 mm  
 Fornita di serie con **altezza 200 cm**  
 Realizzabile **su misura in larghezza**



#### OPTIONALS:

Profili in Acciaio Inox con **finitura PVD**  
 Sono disponibili **crystallo extrachiaro, colorati, acidati, riflettenti** > PAG. 178

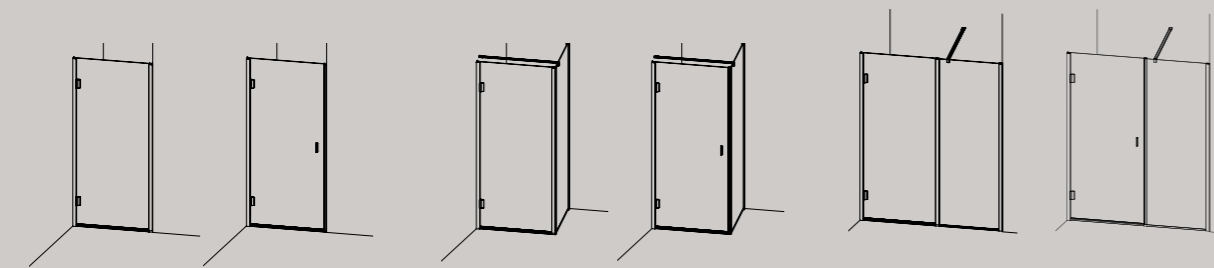

PORTA

PORTA +  
LATI FISSO

PARETE

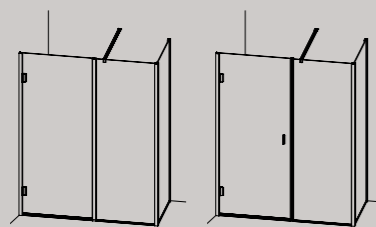

PARETE +  
LATI FISSO

Rappresentati i modelli destri con maniglia a destra. Disponibili anche tutti i modelli sinistri. Porte e cabine non reversibili



# IRADAS



# IRADAS CON MANIGLIA INTEGRATA PORTA

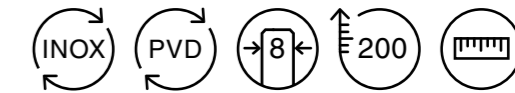

## Caratteristiche di serie senza supplemento di prezzo

- > Realizzata in **Acciaio Inox** lucido o satinato.
- > **Cristallo temperato trasparente** da 8 mm.
- > **Altezza standard 200 cm.**
- > Apertura con anta **battente solo esterna.**
- > Realizzabile su misura in larghezza.

## Optionals con supplemento di prezzo

- > Profili in Acciaio Inox con **finitura PVD**
- > Cristalli colorati, riflettenti o extrachiaro — PAG. 178
- > Acidature totali o parziali — PAG. 181
- > Profili con sezioni speciali — PAG. 186
- > Accessori — PAG. 192

### PORTA

### H 200 CM CON MANIGLIA INTEGRATA

FASCIA DI COSTO	ART.	EURO
FINO A 59 CM	210IRD	1.060,00
DA 60 A 69 CM	211IRD	1.090,00
DA 70 A 79 CM	212IRD	1.120,00
DA 80 A 89 CM	213IRD	1.150,00
DA 90 A 99 CM	214IRD	1.180,00

SUPPLEMENTO	EURO
FINITURA INOX PVD	880,00

Nella tabella sono riportati i prezzi di listino delle porte con profili in Acciaio Inox Lucido o Satinato, ai quali va aggiunto il supplemento per la finitura PVD.

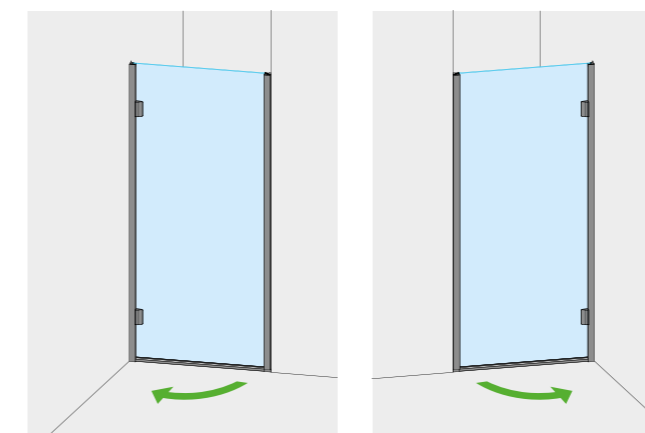

MOD. DESTRO CON MANIGLIA INTEGRATA A DESTRA

MOD. SINISTRO CON MANIGLIA INTEGRATA A SINISTRA

### ACCIAIO INOX FINITURA PVD



NERO  
Lucido/Satinato

ORO CHIARO  
Lucido/Satinato

BRONZO  
Satinato

RAME  
Satinato

### MODELLO NON REVERSIBILE - RAPPRESENTATE COMBINAZIONI DISPONIBILI

Per il perfezionamento dell'ordine è assolutamente necessario specificare:

- > la luce netta della nicchia alle tre altezze > **controcopertina finale**
- > la posizione (DX o SX) della maniglia integrata
- > la finitura dell'Acciaio Inox (Inox Lucido, Inox Satinato, Inox Nero PVD Lucido, Inox Nero PVD Satinato, Inox Oro Chiaro PVD Lucido, Inox Oro Chiaro PVD Satinato, Inox Bronzo PVD Satinato, Inox Rame PVD Satinato)
- > il cristallo (trasparente, extrachiaro, colorato, acidato, riflettente) > PAG. 178

Estensibilità in nicchia  $\pm 1$  cm dalla misura indicata sulla conferma d'ordine



APERTURA CON ANTA BATTENTE.  
RAPPRESENTATA SOLUZIONE PER NICCHIA, MODELLO DESTRO CON MANIGLIA INTEGRATA A DESTRA,  
FINITURA ACCIAIO INOX SATINATO.



[www.calibe.it/261](http://www.calibe.it/261)

CRISTALLI COLORATI  
E RIFLETTENTI  
> PAG. 178

ACIDATURE TOTALI  
O PARZIALI  
> PAG. 181

PROFILI CON  
SEZIONI SPECIALI  
> PAG. 186

ACCESSORI  
> PAG. 192

# IRADAS CON POMOLO PORTA

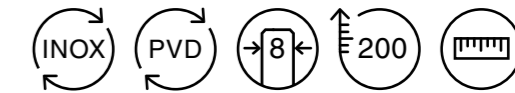

## Caratteristiche di serie senza supplemento di prezzo

- > Realizzata in **Acciaio Inox** lucido o satinato.
- > **Cristallo temperato trasparente** da 8 mm.
- > **Altezza standard 200 cm.**
- > Apertura con anta **battente solo esterna.**
- > Realizzabile su misura in larghezza.

## Optionals con supplemento di prezzo

- > Profili in Acciaio Inox con **finitura PVD**
- > Cristalli colorati, riflettenti o extrachiaro — PAG. 178
- > Acidature totali o parziali — PAG. 181
- > Profili con sezioni speciali — PAG. 186
- > Accessori — PAG. 192

### PORTA

H 200 CM **CON POMOLO**

FASCIA DI COSTO	ART.	EURO
FINO A 59 CM	200IRD	890,00
DA 60 A 69 CM	201IRD	920,00
DA 70 A 79 CM	202IRD	950,00
DA 80 A 89 CM	203IRD	980,00
DA 90 A 99 CM	204IRD	1.010,00

SUPPLEMENTO	EURO
FINITURA INOX PVD	700,00

Nella tabella sono riportati i prezzi di listino delle porte con profili in Acciaio Inox Lucido o Satinato, ai quali va aggiunto il supplemento per la finitura PVD.

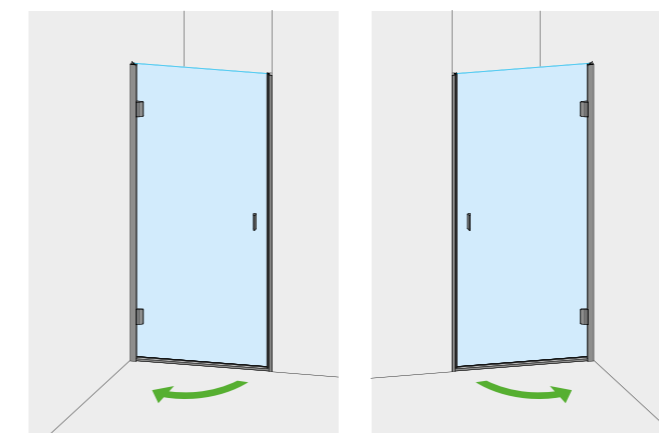

MOD. DESTRO CON POMOLO A DESTRA

MOD. SINISTRO CON POMOLO A SINISTRA

### ACCIAIO INOX FINITURA PVD



### MODELLO NON REVERSIBILE - RAPPRESENTATE COMBINAZIONI DISPONIBILI

Per il perfezionamento dell'ordine è assolutamente necessario specificare:

- > la luce netta della nicchia alle tre altezze > **controcopertina finale**
- > la posizione (DX o SX) del pomolo
- > la finitura dell'Acciaio Inox (Inox Lucido, Inox Satinato, Inox Nero PVD Lucido, Inox Nero PVD Satinato, Inox Oro Chiaro PVD Lucido, Inox Oro Chiaro PVD Satinato, Inox Bronzo PVD Satinato, Inox Rame PVD Satinato)
- > il cristallo (trasparente, extrachiaro, colorato, acidato, riflettente) > PAG. 178

Estensibilità in nicchia  $\pm 1$  cm dalla misura indicata sulla conferma d'ordine



APERTURA CON ANTA BATTENTE. RAPPRESENTATA SOLUZIONE IN NICCHIA MODELLO DESTRO CON POMOLO A DESTRA, FINITURA ACCIAIO INOX PVD ORO CHIARO LUCIDO.



[www.calibe.it/162](http://www.calibe.it/162)

**CRISTALLI COLORATI E RIFLETTENTI**  
> PAG. 178

**ACIDATURE TOTALI O PARZIALI**  
> PAG. 181

**PROFILI CON SEZIONI SPECIALI**  
> PAG. 186

**ACCESSORI**  
> PAG. 192

# IRADAS CON MANIGLIA INTEGRATA PORTA + LATO FISSO

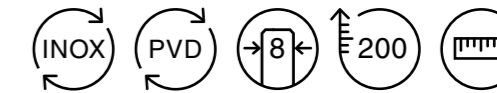

## Caratteristiche di serie senza supplemento di prezzo

- > Realizzata in **Acciaio Inox** lucido o satinato.
- > **Cristallo temperato trasparente** da 8 mm.
- > **Altezza standard 200 cm.**
- > Apertura con anta **battente solo esterna.**
- > Realizzabile su misura in larghezza.

## Optionals con supplemento di prezzo

- > Profili in Acciaio Inox con **finitura PVD**
- > Cristalli colorati, riflettenti o extrachiaro — PAG. 178
- > Acidature totali o parziali — PAG. 181
- > Profili con sezioni speciali — PAG. 186
- > Accessori — PAG. 192

### PORTA

H 200 CM CON MANIGLIA INTEGRATA

FASCIA DI COSTO	ART.	EURO
FINO A 59 CM	210IRD	1.060,00
DA 60 A 69 CM	211IRD	1.090,00
DA 70 A 79 CM	212IRD	1.120,00
DA 80 A 89 CM	213IRD	1.150,00
DA 90 A 99 CM	214IRD	1.180,00
<b>SUPPLEMENTO</b>	<b>EURO</b>	
<b>FINITURA INOX PVD</b>		<b>880,00</b>

Nella tabella sono riportati i prezzi di listino delle porte con profili in Acciaio Inox Lucido o Satinato, ai quali va aggiunto il supplemento per la finitura PVD.

### LATO FISSO

H 200 CM

FASCIA DI COSTO	ART.	EURO
FINO A 59 CM	260FIS	480,00
DA 60 A 69 CM	261FIS	505,00
DA 70 A 79 CM	262FIS	530,00
DA 80 A 89 CM	263FIS	555,00
DA 90 A 99 CM	264FIS	580,00
DA 100 A 109 CM	265FIS	605,00
DA 110 A 119 CM	266FIS	630,00
<b>SUPPLEMENTO</b>	<b>EURO</b>	
<b>FINITURA INOX PVD</b>		<b>340,00</b>

### ACCIAIO INOX FINITURA PVD



**NERO** Lucido/Satinato  
**ORO CHIARO** Lucido/Satinato  
**BRONZO** Satinato  
**RAME** Satinato

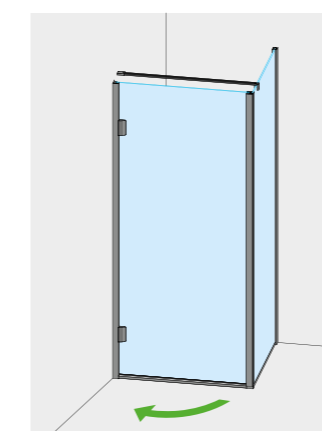

MOD. DESTRO CON MANIGLIA INTEGRATA A DESTRA

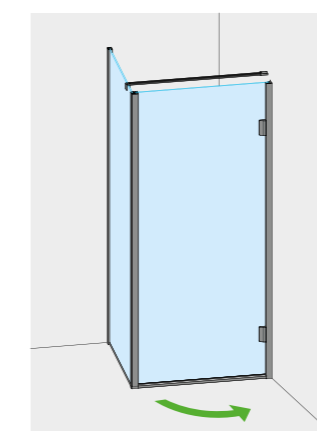

MOD. SINISTRO CON MANIGLIA INTEGRATA A SINISTRA

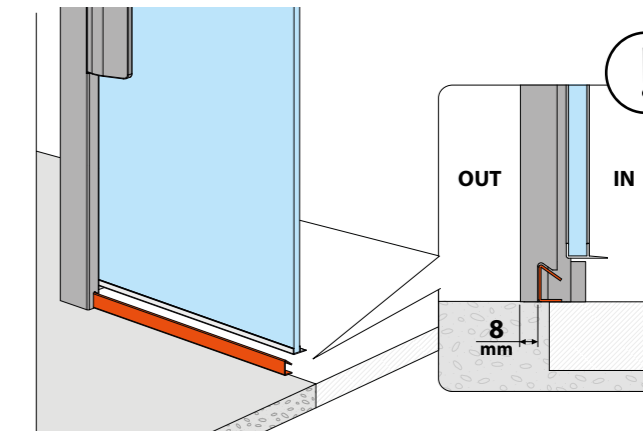

**ATTENZIONE: IL PROFILO DIGA È ARRETRATO RISPETTO ALLA MISURA NOMINALE DELLA CABINA, TENERNE CONTO NEL CASO SI DESIDERI UTILIZZARLO PER COPRIRE LA FUGA.**

### MODELLO NON REVERSIBILE - RAPPRESENTATE COMBINAZIONI DISPONIBILI

Per il perfezionamento dell'ordine è assolutamente necessario specificare:

- > la misura del filo esterno piatto, specificando come è stato installato > **controcopertina finale**
- > la posizione (DX o SX) della maniglia integrata
- > la posizione (DX o SX) del lato fisso ad angolo
- > la finitura dell'Acciaio Inox (Inox Lucido, Inox Satinato, Inox Nero PVD Lucido, Inox Nero PVD Satinato, Inox Oro Chiaro PVD Lucido, Inox Oro Chiaro PVD Satinato, Inox Bronzo PVD Satinato, Inox Rame PVD Satinato)
- > il cristallo (trasparente, extrachiaro, colorato, acidato, riflettente) > PAG. 178

Estensibilità ± 0,5 cm su ogni lato dalla misura indicata sulla conferma d'ordine



APERTURA CON ANTA BATTENTE.  
RAPPRESENTATA: SOLUZIONE AD ANGOLO, MODELLO DESTRO CON MANIGLIA INTEGRATA A DESTRA  
LATO FISSO A DESTRA, FINITURA ACCIAIO INOX PVD NERO SATINATO.



[www.calibe.it/263](http://www.calibe.it/263)

**CRISTALLI COLORATI  
E RIFLETTENTI**  
> PAG. 178

**ACIDATURE TOTALI  
O PARZIALI**  
> PAG. 181

**PROFILI CON  
SEZIONI SPECIALI**  
> PAG. 186

**ACCESSORI**  
> PAG. 192

100

IRADAS

101

IRADAS

# IRADAS CON POMOLO PORTA + LATO FISSO

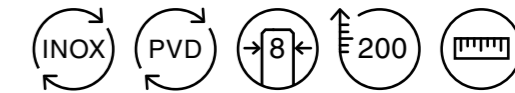

## Caratteristiche di serie senza supplemento di prezzo

- > Realizzata in **Acciaio Inox** lucido o satinato.
- > **Cristallo temperato trasparente** da 8 mm.
- > **Altezza standard 200 cm.**
- > Apertura con anta **battente solo esterna.**
- > Realizzabile su misura in larghezza.

## Optionals con supplemento di prezzo

- > Profili in Acciaio Inox con **finitura PVD**
- > Cristalli colorati, riflettenti o extrachiaro — PAG. 178
- > Acidature totali o parziali — PAG. 181
- > Profili con sezioni speciali — PAG. 186
- > Accessori — PAG. 192

### PORTA

FASCIA DI COSTO	H 200 CM CON POMOLO	
	ART.	EURO
FINO A 59 CM	200IRD	890,00
DA 60 A 69 CM	201IRD	920,00
DA 70 A 79 CM	202IRD	950,00
DA 80 A 89 CM	203IRD	980,00
DA 90 A 99 CM	204IRD	1.010,00

SUPPLEMENTO	EURO
FINITURA INOX PVD	700,00

Nella tabella sono riportati i prezzi di listino delle porte con profili in Acciaio Inox Lucido o Satinato, ai quali va aggiunto il supplemento per la finitura PVD.

### LATO FISSO

FASCIA DI COSTO	H 200 CM	
	ART.	EURO
FINO A 59 CM	260FIS	480,00
DA 60 A 69 CM	261FIS	505,00
DA 70 A 79 CM	262FIS	530,00
DA 80 A 89 CM	263FIS	555,00
DA 90 A 99 CM	264FIS	580,00
DA 100 A 109 CM	265FIS	605,00
DA 110 A 119 CM	266FIS	630,00

SUPPLEMENTO	EURO
FINITURA INOX PVD	340,00

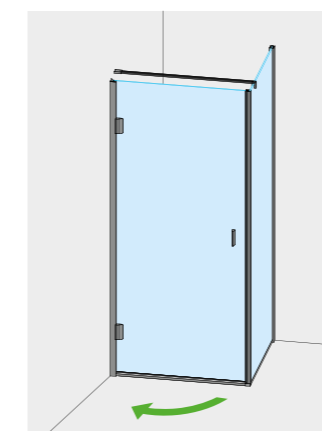

MOD. DESTRO CON POMOLO A DESTRA, LATO FISSO A DESTRA

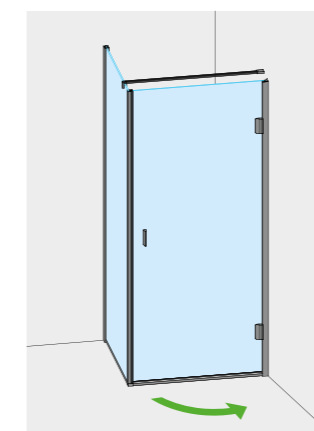

MOD. SINISTRO CON POMOLO A SINISTRA, LATO FISSO A SINISTRA

### ACCIAIO INOX FINITURA PVD



NERO  
Lucido/Satinato

ORO CHIARO  
Lucido/Satinato

BRONZO  
Satinato

RAME  
Satinato

### MODELLO NON REVERSIBILE - RAPPRESENTATE COMBINAZIONI DISPONIBILI

Per il perfezionamento dell'ordine è assolutamente necessario specificare:

- > la misura del filo esterno piatto, specificando come è stato installato > **controcopertina finale**
- > la posizione (DX o SX) del pomolo
- > la posizione (DX o SX) del lato fisso ad angolo
- > la finitura dell'Acciaio Inox (Inox Lucido, Inox Satinato, Inox Nero PVD Lucido, Inox Nero PVD Satinato, Inox Oro Chiaro PVD Lucido, Inox Oro Chiaro PVD Satinato, Inox Bronzo PVD Satinato, Inox Rame PVD Satinato)
- > il cristallo (trasparente, extrachiaro, colorato, acidato, riflettente) > PAG. 178

Estensibilità ± 0,5 cm su ogni lato dalla misura indicata sulla conferma d'ordine



APERTURA CON ANTA BATTENTE.  
RAPPRESENTATA: SOLUZIONE AD ANGOLO, MODELLO SINISTRO CON POMOLO A SINISTRA  
LATI FISSI A SINISTRA, FINITURA ACCIAIO INOX PVD BRONZO SATINATO.



[www.calibe.it/264](http://www.calibe.it/264)

**CRISTALLI COLORATI  
E RIFLETTENTI**  
> PAG. 178

**ACIDATURE TOTALI  
O PARZIALI**  
> PAG. 181

**PROFILI CON  
SEZIONI SPECIALI**  
> PAG. 186

**ACCESSORI**  
> PAG. 192

# IRADAS CON MANIGLIA INTEGRATA PARETE

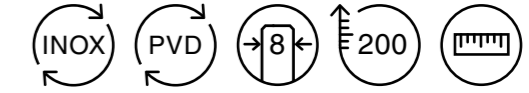

## Caratteristiche di serie senza supplemento di prezzo

- > Realizzata in **Acciaio Inox** lucido o satinato.
- > **Cristallo temperato trasparente** da 8 mm.
- > **Altezza standard 200 cm.**
- > Apertura con anta **battente solo esterna.**
- > Realizzabile su misura in larghezza.
- > Possibilità di dividere a piacere la luce totale tra porta e fisso.
- > Fornita con un **tirante stabilizzatore obbligatorio** già compreso nel prezzo. **Se non diversamente specificato il tirante verrà fornito di circa 100 cm.**

## Optionals con supplemento di prezzo

- > Profili in Acciaio Inox con **finitura PVD**
- > Cristalli colorati, riflettenti o extrachiaro — PAG. 178
- > Acidature totali o parziali — PAG. 181
- > Profili con sezioni speciali — PAG. 186
- > Accessori — PAG. 192

PARETE	H 200 CM CON MANIGLIA INTEGRATA	
	FASCIA DI COSTO	EURO
DA 80 A 89 CM	240IRD	1.550,00
DA 90 A 99 CM	241IRD	1.580,00
DA 100 A 109 CM	242IRD	1.610,00
DA 110 A 119 CM	243IRD	1.640,00
DA 120 A 129 CM	244IRD	1.670,00
DA 130 A 139 CM	245IRD	1.700,00
DA 140 A 149 CM	246IRD	1.730,00
DA 150 A 159 CM	247IRD	1.760,00
DA 160 A 169 CM	248IRD	1.790,00
DA 170 A 179 CM	249IRD	1.820,00
DA 180 A 189 CM	250IRD	1.850,00
DA 190 A 199 CM	251IRD	1.880,00

SUPPLEMENTO	EURO
FINITURA INOX PVD	1.150,00

Nella tabella sono riportati i prezzi di listino delle pareti con profili in Acciaio Inox Lucido o Satinato, ai quali va aggiunto il supplemento per la finitura PVD.

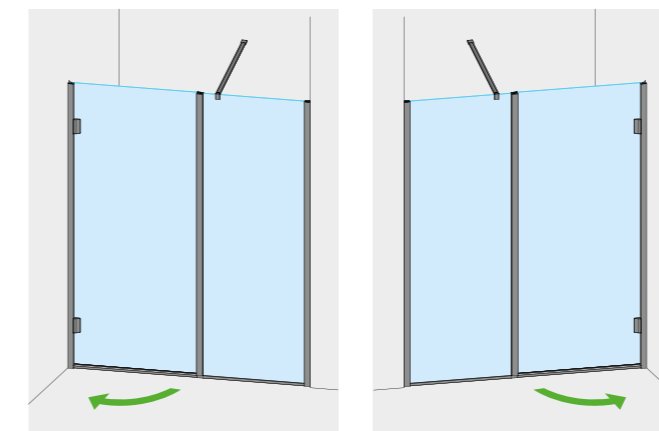

MOD. DESTRO CON MANIGLIA INTEGRATA A DESTRA, LATO FISSO A DESTRA

MOD. SINISTRO CON MANIGLIA INTEGRATA A SINISTRA, LATO FISSO A SINISTRA

## ACCIAIO INOX FINITURA PVD



NERO  
Lucido/Satinato

ORO CHIARO  
Lucido/Satinato

BRONZO  
Satinato

RAME  
Satinato

## MODELLO NON REVERSIBILE - RAPPRESENTATE COMBINAZIONI DISPONIBILI

Per il perfezionamento dell'ordine è assolutamente necessario specificare:

- > la luce netta della nicchia alle tre altezze > **controcopertina finale**
- > la posizione (DX o SX) della maniglia integrata
- > la finitura dell'Acciaio Inox (Inox Lucido, Inox Satinato, Inox Nero PVD Lucido, Inox Nero PVD Satinato, Inox Oro Chiaro PVD Lucido, Inox Oro Chiaro PVD Satinato, Inox Bronzo PVD Satinato, Inox Rame PVD Satinato)
- > il cristallo (trasparente, extrachiaro, colorato, acidato, riflettente) > PAG. 178

Estensibilità ± 0,5 cm su ogni lato dalla misura indicata sulla conferma d'ordine



APERTURA CON ANTA BATTENTE.  
RAPPRESENTATA SOLUZIONE PER NICCHIA CON MANIGLIA INTEGRATA E FISSO IN LINEA A DESTRA  
FINITURA ACCIAIO INOX SATINATO.



[www.calibe.it/265](http://www.calibe.it/265)

CRISTALLI COLORATI  
E RIFLETTENTI  
> PAG. 178

ACIDATURE TOTALI  
O PARZIALI  
> PAG. 181

PROFILI CON  
SEZIONI SPECIALI  
> PAG. 186

ACCESSORI  
> PAG. 192

# IRADAS CON POMOLO PARETE

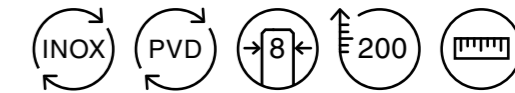

## Caratteristiche di serie senza supplemento di prezzo

- > Realizzata in **Acciaio Inox** lucido o satinato.
- > **Cristallo temperato trasparente** da 8 mm.
- > **Altezza standard 200 cm.**
- > Apertura con anta **battente solo esterna.**
- > Realizzabile su misura in larghezza.
- > Possibilità di dividere a piacere la luce totale tra porta e fisso.
- > Fornita con un **tirante stabilizzatore obbligatorio** già compreso nel prezzo. **Se non diversamente specificato il tirante verrà fornito di circa 100 cm.**

## Optionals con supplemento di prezzo

- > Profili in Acciaio Inox con **finitura PVD**
- > Cristalli colorati, riflettenti o extrachiaro — PAG. 178
- > Acidature totali o parziali — PAG. 181
- > Profili con sezioni speciali — PAG. 186
- > Accessori — PAG. 192

PARETE	H 200 CM CON POMOLO	
	ART.	EURO
FASCIA DI COSTO		
DA 80 A 89 CM	220IRD	1.350,00
DA 90 A 99 CM	221IRD	1.380,00
DA 100 A 109 CM	222IRD	1.410,00
DA 110 A 119 CM	223IRD	1.440,00
DA 120 A 129 CM	224IRD	1.470,00
DA 130 A 139 CM	225IRD	1.500,00
DA 140 A 149 CM	226IRD	1.530,00
DA 150 A 159 CM	227IRD	1.560,00
DA 160 A 169 CM	228IRD	1.590,00
DA 170 A 179 CM	229IRD	1.620,00
DA 180 A 189 CM	230IRD	1.650,00
DA 190 A 199 CM	231IRD	1.680,00

SUPPLEMENTO	EURO
FINITURA INOX PVD	950,00

Nella tabella sono riportati i prezzi di listino delle pareti con profili in Acciaio Inox Lucido o Satinato, ai quali va aggiunto il supplemento per la finitura PVD.

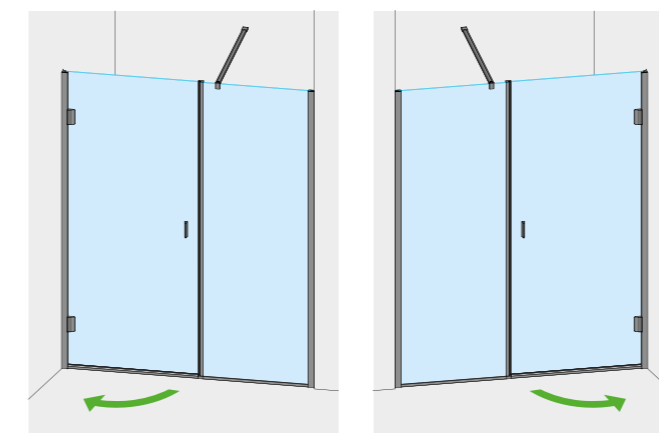

MOD. DESTRO CON POMOLO A DESTRA, LATO FISSO A DESTRA

MOD. SINISTRO CON POMOLO A SINISTRA, LATO FISSO A SINISTRA

## ACCIAIO INOX FINITURA PVD



## MODELLO NON REVERSIBILE - RAPPRESENTATE COMBINAZIONI DISPONIBILI

Per il perfezionamento dell'ordine è assolutamente necessario specificare:

- > la luce netta della nicchia alle tre altezze > **controcopertina finale**
- > la posizione (DX o SX) del pomolo
- > la finitura dell'Acciaio Inox (Inox Lucido, Inox Satinato, Inox Nero PVD Lucido, Inox Nero PVD Satinato, Inox Oro Chiaro PVD Lucido, Inox Oro Chiaro PVD Satinato, Inox Bronzo PVD Satinato, Inox Rame PVD Satinato)
- > il cristallo (trasparente, extrachiaro, colorato, acidato, riflettente) > PAG. 178

Estensibilità  $\pm 0,5$  cm su ogni lato dalla misura indicata sulla conferma d'ordine



APERTURA CON ANTA BATTENTE.  
RAPPRESENTATA SOLUZIONE PER NICCHIA CON POMOLO E FISSO IN LINEA A SINISTRA  
FINITURA ACCIAIO INOX PVD ORO CHIARO SATINATO.



[www.calibe.it/266](http://www.calibe.it/266)

CRISTALLI COLORATI E RIFLETTENTI  
> PAG. 178

ACIDATURE TOTALI O PARZIALI  
> PAG. 181

PROFILI CON SEZIONI SPECIALI  
> PAG. 186

ACCESSORI  
> PAG. 192

# IRADAS CON MANIGLIA INTEGRATA PARETE + LATO FISSO

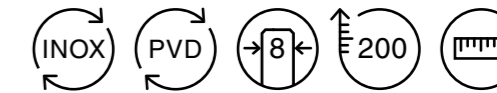

## Caratteristiche di serie senza supplemento di prezzo

- > Realizzata in **Acciaio Inox** lucido o satinato.
- > **Cristallo temperato trasparente** da 8 mm.
- > **Altezza standard 200 cm.**
- > Apertura con anta **battente solo esterna.**
- > Realizzabile su misura in larghezza.
- > Possibilità di dividere a piacere la luce totale tra porta e fisso

## Optionals con supplemento di prezzo

- > Profili in Acciaio Inox con **finitura PVD**
- > Cristalli colorati, riflettenti o extrachiaro — PAG. 178
- > Acidature totali o parziali — PAG. 181
- > Profili con sezioni speciali — PAG. 186
- > Accessori — PAG. 192

### PARETE

FASCIA DI COSTO	ART.	EURO
DA 80 A 89 CM	240IRD	1.550,00
DA 90 A 99 CM	241IRD	1.580,00
DA 100 A 109 CM	242IRD	1.610,00
DA 110 A 119 CM	243IRD	1.640,00
DA 120 A 129 CM	244IRD	1.670,00
DA 130 A 139 CM	245IRD	1.700,00
DA 140 A 149 CM	246IRD	1.730,00
DA 150 A 159 CM	247IRD	1.760,00
DA 160 A 169 CM	248IRD	1.790,00
DA 170 A 179 CM	249IRD	1.820,00
DA 180 A 189 CM	250IRD	1.850,00
DA 190 A 199 CM	251IRD	1.880,00

SUPPLEMENTO	EURO
FINITURA INOX PVD	1.150,00

Nella tabella sono riportati i prezzi di listino delle pareti con profili in Acciaio Inox Lucido o Satinato, ai quali va aggiunto il supplemento per la finitura PVD.

### LATO FISSO

FASCIA DI COSTO	ART.	EURO
FINO A 59 CM	260FIS	480,00
DA 60 A 69 CM	261FIS	505,00
DA 70 A 79 CM	262FIS	530,00
DA 80 A 89 CM	263FIS	555,00
DA 90 A 99 CM	264FIS	580,00
DA 100 A 109 CM	265FIS	605,00
DA 110 A 119 CM	266FIS	630,00

SUPPLEMENTO	EURO
FINITURA INOX PVD	340,00

### ACCIAIO INOX FINITURA PVD

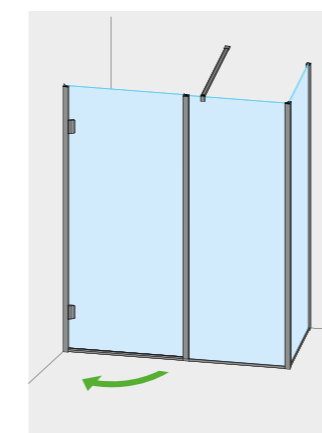

MOD. DESTRO CON MANIGLIA INTEGRATA A DESTRA, LATO FISSO A DESTRA

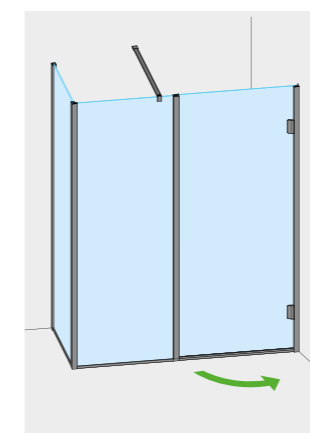

MOD. SINISTRO CON MANIGLIA INTEGRATA A SINISTRA, LATO FISSO A SINISTRA

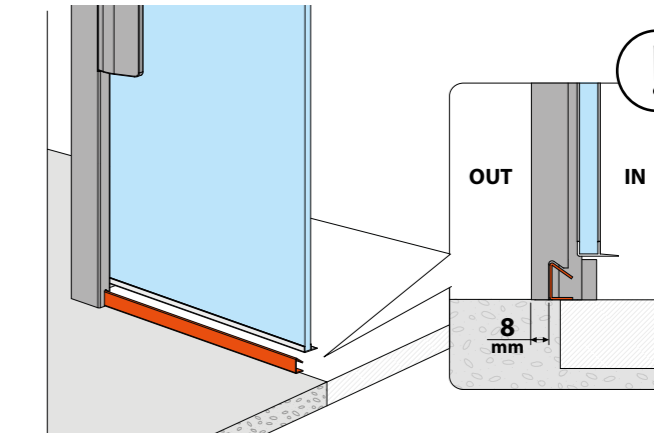

**ATTENZIONE: IL PROFILO DIGA È ARRETRATO RISPETTO ALLA MISURA NOMINALE DELLA CABINA, TENERNE CONTO NEL CASO SI DESIDERI UTILIZZARLO PER COPRIRE LA FUGA.**

## MODELLO NON REVERSIBILE - RAPPRESENTATE COMBINAZIONI DISPONIBILI

Per il perfezionamento dell'ordine è assolutamente necessario specificare:

- > la misura del filo esterno piatto, specificando come è stato installato > **controcopertina finale**
- > la posizione (DX o SX) della maniglia integrata
- > la posizione (DX o SX) del lato fisso ad angolo
- > la finitura dell'Acciaio Inox (Inox Lucido, Inox Satinato, Inox Nero PVD Lucido, Inox Nero PVD Satinato, Inox Oro Chiaro PVD Lucido, Inox Oro Chiaro PVD Satinato, Inox Bronzo PVD Satinato, Inox Rame PVD Satinato)
- > il cristallo (trasparente, extrachiaro, colorato, acidato, riflettente) > PAG. 178

Estensibilità ± 0,5 cm su ogni lato dalla misura indicata sulla conferma d'ordine



APERTURA CON ANTA BATTENTE.  
RAPPRESENTATA SOLUZIONE AD ANGOLO, MODELLO SINISTRO CON MANIGLIA INTEGRATA E LATO FISSO A SINISTRA, FINITURA ACCIAIO INOX SATINATO.



[www.calibe.it/267](http://www.calibe.it/267)

**CRISTALLI COLORATI  
E RIFLETTENTI**  
> PAG. 178

**ACIDATURE TOTALI  
O PARZIALI**  
> PAG. 181

**PROFILI CON  
SEZIONI SPECIALI**  
> PAG. 186

**ACCESSORI**  
> PAG. 192

# IRADAS CON POMOLO PARETE + LATO FISSO

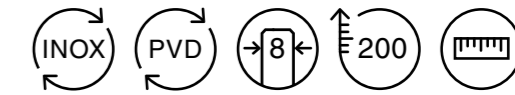

## Caratteristiche di serie senza supplemento di prezzo

- > Realizzata in **Acciaio Inox** lucido o satinato.
- > **Cristallo temperato trasparente** da 8 mm.
- > **Altezza standard 200 cm.**
- > Apertura con anta **battente solo esterna.**
- > Realizzabile su misura in larghezza.
- > Possibilità di dividere a piacere la luce totale tra porta e fisso

## Optionals con supplemento di prezzo

- > Profili in Acciaio Inox con **finitura PVD**
- > Cristalli colorati, riflettenti o extrachiaro — PAG. 178
- > Acidature totali o parziali — PAG. 181
- > Profili con sezioni speciali — PAG. 186
- > Accessori — PAG. 192

PARETE	H 200 CM CON POMOLO	
	ART.	EURO
FASCIA DI COSTO DA 80 A 89 CM	220IRD	1.350,00
DA 90 A 99 CM	221IRD	1.380,00
DA 100 A 109 CM	222IRD	1.410,00
DA 110 A 119 CM	223IRD	1.440,00
DA 120 A 129 CM	224IRD	1.470,00
DA 130 A 139 CM	225IRD	1.500,00
DA 140 A 149 CM	226IRD	1.530,00
DA 150 A 159 CM	227IRD	1.560,00
DA 160 A 169 CM	228IRD	1.590,00
DA 170 A 179 CM	229IRD	1.620,00
DA 180 A 189 CM	230IRD	1.650,00
DA 190 A 199 CM	231IRD	1.680,00
<b>SUPPLEMENTO</b>	<b>EURO</b>	
<b>FINITURA INOX PVD</b>		<b>950,00</b>

LATI FISSI	H 200 CM	
	ART.	EURO
FASCIA DI COSTO FINO A 59 CM	260FIS	480,00
DA 60 A 69 CM	261FIS	505,00
DA 70 A 79 CM	262FIS	530,00
DA 80 A 89 CM	263FIS	555,00
DA 90 A 99 CM	264FIS	580,00
DA 100 A 109 CM	265FIS	605,00
DA 110 A 119 CM	266FIS	630,00
<b>SUPPLEMENTO</b>	<b>EURO</b>	
<b>FINITURA INOX PVD</b>		<b>340,00</b>

Nella tabella sono riportati i prezzi di listino delle pareti con profili in Acciaio Inox Lucido o Satinato, ai quali va aggiunto il supplemento per la finitura PVD.

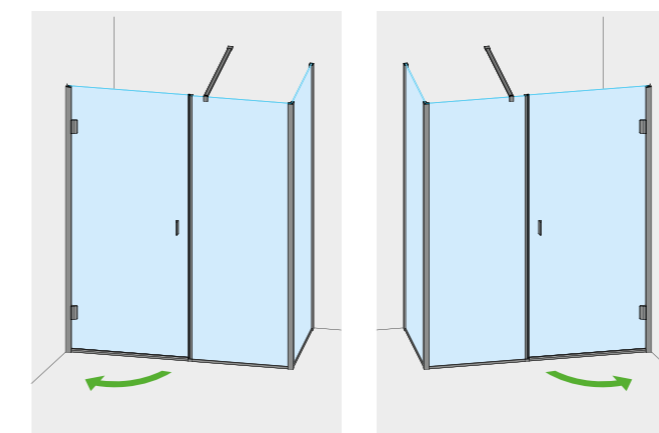

MOD. DESTRO CON POMOLO A DESTRA, LATO FISSO A DESTRA

MOD. SINISTRO CON POMOLO A SINISTRA, LATO FISSO A SINISTRA

## ACCIAIO INOX FINITURA PVD



NERO  
Lucido/Satinato

ORO CHIARO  
Lucido/Satinato

BRONZO  
Satinato

RAME  
Satinato

## MODELLO NON REVERSIBILE - RAPPRESENTATE COMBINAZIONI DISPONIBILI

Per il perfezionamento dell'ordine è assolutamente necessario specificare:

- > la misura del filo esterno piatto, specificando come è stato installato > **controcopertina finale**
- > la posizione (DX o SX) del pomolo
- > la posizione (DX o SX) del lato fisso ad angolo
- > la finitura dell'Acciaio Inox (Inox Lucido, Inox Satinato, Inox Nero PVD Lucido, Inox Nero PVD Satinato, Inox Oro Chiaro PVD Lucido, Inox Oro Chiaro PVD Satinato, Inox Bronzo PVD Satinato, Inox Rame PVD Satinato)
- > il cristallo (trasparente, extrachiaro, colorato, acidato, riflettente) > PAG. 178

Estensibilità  $\pm 0,5$  cm su ogni lato dalla misura indicata sulla conferma d'ordine



APERTURA CON ANTA BATTENTE.  
RAPPRESENTATA SOLUZIONE AD ANGOLO, MODELLO DESTRO CON POMOLO E LATO FISSO A DESTRA,  
FINITURA ACCIAIO INOX SATINATO.



[www.calibe.it/268](http://www.calibe.it/268)

**CRISTALLI COLORATI  
E RIFLETTENTI**  
> PAG. 178

**ACIDATURE TOTALI  
O PARZIALI**  
> PAG. 181

**PROFILI CON  
SEZIONI SPECIALI**  
> PAG. 186

**ACCESSORI**  
> PAG. 192

110

IRADAS

111

IRADAS



Le superfici in pregiato cristallo extra chiaro sono scandite dai profili essenziali in acciaio.  
 Un volume quasi evanescente, uno stile raffinato e discreto. Ogni dettaglio è un segno leggero, minimale, grafico.  
 Anche maniglia e cerniere si caratterizzano per il design verticale e fanno quasi tutt'uno con i montanti.  
 Tirso è una collezione duttile, aperta a composizioni a nicchia e ad angolo. Tutti i modelli sono dotati di anta battente singola. L'altezza standard di 200 e 210 cm, dà respiro a ogni configurazione.

**APERTURA CON ANTA BATTENTE**

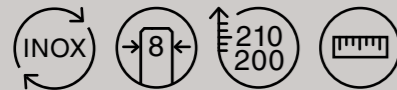

Realizzata in **Acciaio Inox** lucido o satinato  
 Fornita di serie con **cristallo temperato extrachiario** da 8 mm  
 Fornita di serie con **altezza 200 e 210 cm**  
 Realizzabile **su misura in larghezza**  
**Non** sono previste **guarnizioni in plastica**



**SENZA GUARNIZIONI  
 IN PLASTICA**



**OPTIONALS:**  
 Sono disponibili **cristalli colorati, acidati, riflettenti** > PAG. 178  
 Sono disponibili **altezze speciali** > PAG. 185

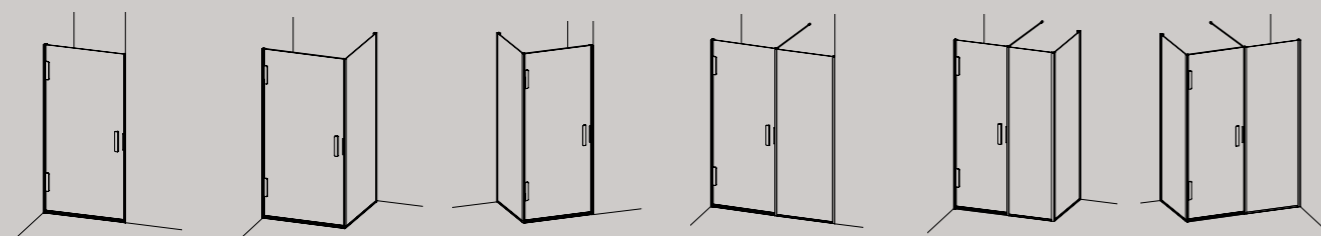

**PORTA**

**PORTA +  
 LATO FISSO**

**PARETE**

**PARETE +  
 LATO FISSO**

Rappresentati i modelli destri con maniglia a destra. Disponibili anche tutti i modelli sinistri. Porte e cabine non reversibili

TIRSO

TIRSO



# TIRSO PORTA

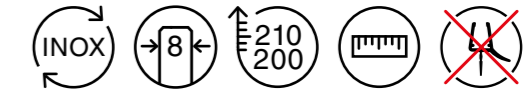

## Caratteristiche di serie senza supplemento di prezzo

- > Realizzata in **Acciaio Inox** lucido o satinato.
- > **Cristallo temperato extrachiario** da 8 mm.
- > **Altezza standard 210 cm.** A richiesta è disponibile H 200 cm allo stesso prezzo.
- > Apertura con anta **battente solo esterna.**
- > Realizzabile su misura in larghezza.
- > **Non sono previste guarnizioni in plastica.**

## Optionals con supplemento di prezzo

- > Altezza su misura da 190 a 210 cm ad esclusione della misura H 200 cm — PAG. 185
- > Cristalli colorati, riflettenti — PAG. 178
- > Acidature totali o parziali — PAG. 181
- > Profili con sezioni speciali — PAG. 186
- > Accessori — PAG. 192

PORTA	H 210 CM	
	ART.	EURO
FINO A 69 CM	800TRS	1.420,00
DA 70 A 79 CM	801TRS	1.460,00
DA 80 A 89 CM	802TRS	1.500,00
DA 90 A 95 CM	803TRS	1.540,00

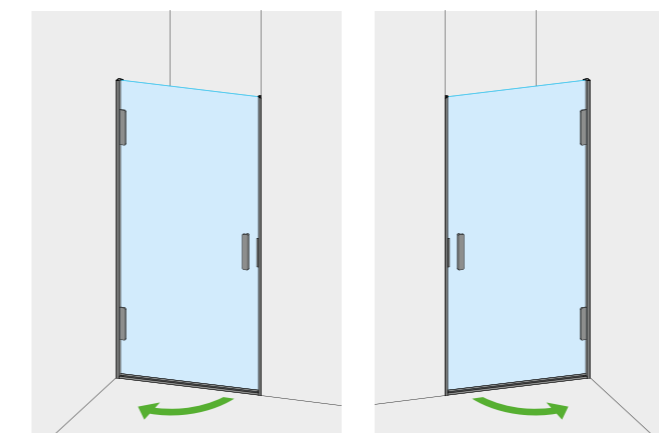

MOD. DESTRO  
CON MANIGLIA A DESTRA

MOD. SINISTRO  
CON MANIGLIA A SINISTRA

## MODELLO NON REVERSIBILE - RAPPRESENTATE COMBINAZIONI DISPONIBILI

Per il perfezionamento dell'ordine è assolutamente necessario specificare:

- > la luce netta della nicchia alle tre altezze > **controcopertina finale**
- > la posizione (DX o SX) della maniglia
- > la finitura dell'Acciaio Inox (lucido o satinato)
- > il cristallo (colorato, acidato, riflettente) > PAG. 178

Estensibilità in nicchia  $\pm 1$  cm dalla misura indicata sulla conferma d'ordine



APERTURA CON ANTA BATTENTE.  
RAPPRESENTATA SOLUZIONE PER NICCHIA, MODELLO SINISTRO (MANIGLIA A SINISTRA)



[www.calibe.it/161](http://www.calibe.it/161)

**CRISTALLI COLORATI  
E RIFLETTENTI**  
> PAG. 178

**ACIDATURE TOTALI  
O PARZIALI**  
> PAG. 181

**SAGOMATURE E  
ALTEZZE SU MISURA**  
> PAG. 184-185

**PROFILI CON  
SEZIONI SPECIALI**  
> PAG. 186

**ACCESSORI**  
> PAG. 192

**MANIGLIE**  
> PAG. 191

# TIRSO

## PORTA + LATO FISSO

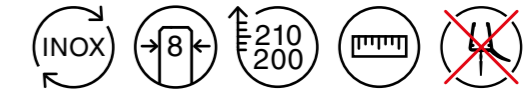

### Caratteristiche di serie senza supplemento di prezzo

- > Realizzata in **Acciaio Inox** lucido o satinato.
- > **Cristallo temperato extrachiario** da 8 mm.
- > **Altezza standard 210 cm.** A richiesta è disponibile H 200 cm allo stesso prezzo.
- > Apertura con anta **battente solo esterna.**
- > Realizzabile su misura in larghezza.
- > **Non sono previste guarnizioni in plastica.**

### Optionals con supplemento di prezzo

- > Altezza su misura da 190 a 210 cm ad esclusione della misura H 200 cm — PAG. 185
- > Cristalli colorati, riflettenti — PAG. 178
- > Acidature totali o parziali — PAG. 181
- > Profili con sezioni speciali — PAG. 186
- > Accessori — PAG. 192

PORTA	H 210 CM	
	ART.	EURO
FINO A 69 CM	800TRS	1.420,00
DA 70 A 79 CM	801TRS	1.460,00
DA 80 A 89 CM	802TRS	1.500,00
DA 90 A 95 CM	803TRS	1.540,00

LATI FISSI	H 210 CM	
	ART.	EURO
FINO A 69 CM	471FIS	610,00
DA 70 A 79 CM	472FIS	640,00
DA 80 A 89 CM	473FIS	670,00
DA 90 A 99 CM	474FIS	700,00
DA 100 A 109 CM	475FIS	730,00
DA 110 A 119 CM	476FIS	760,00

Sono disponibili lati fissi con larghezze superiori a 120 cm con imballo speciale, preventivo a richiesta.

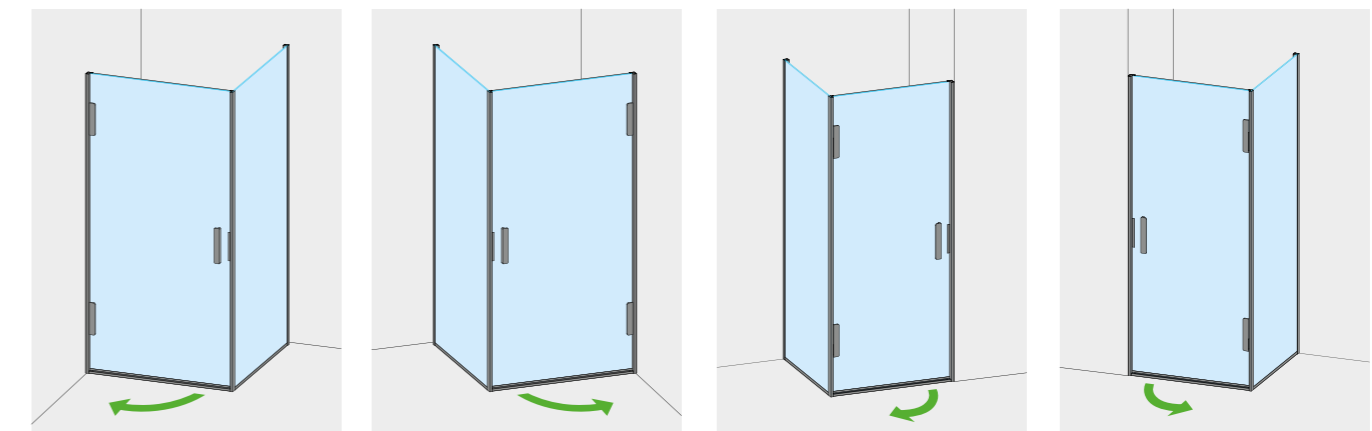

MOD. DESTRO  
CON MANIGLIA A DESTRA  
LATO FISSO A DESTRA

MOD. SINISTRO  
CON MANIGLIA A SINISTRA  
LATO FISSO A SINISTRA

MOD. DESTRO  
CON MANIGLIA A DESTRA  
LATO FISSO A SINISTRA

MOD. SINISTRO  
CON MANIGLIA A SINISTRA  
LATO FISSO A DESTRA

### MODELLO NON REVERSIBILE - RAPPRESENTATE COMBINAZIONI DISPONIBILI

Per il perfezionamento dell'ordine è assolutamente necessario specificare:

- > la misura del filo esterno piatto, specificando come è stato installato > **controcopertina finale**
- > la posizione (DX o SX) della maniglia
- > la posizione (DX o SX) del lato fisso ad angolo
- > la finitura dell'Acciaio Inox (lucido o satinato)
- > il cristallo (colorato, acidato, riflettente) > PAG. 178

Estensibilità ± 0,5 cm dalla misura indicata sulla conferma d'ordine



APERTURA CON ANTA BATTENTE.  
RAPPRESENTATA SOLUZIONE AD ANGOLO, MODELLO SINISTRO (MANIGLIA A SINISTRA) - LATO FISSO A SINISTRA.



[www.calibe.it/162](http://www.calibe.it/162)

**CRISTALLI COLORATI  
E RIFLETTENTI**  
> PAG. 178

**ACIDATURE TOTALI  
O PARZIALI**  
> PAG. 181

**SAGOMATURE E  
ALTEZZE SU MISURA**  
> PAG. 184-185

**PROFILI CON  
SEZIONI SPECIALI**  
> PAG. 186

**ACCESSORI**  
> PAG. 192

**MANIGLIE**  
> PAG. 191

# TIRSO PARETE

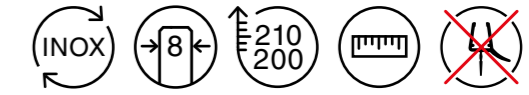

## Caratteristiche di serie senza supplemento di prezzo

- > Realizzata in **Acciaio Inox** lucido o satinato.
- > **Cristallo temperato extrachiario** da 8 mm.
- > **Altezza standard 210 cm.** A richiesta è disponibile H 200 cm allo stesso prezzo.
- > Fornita con **tirante stabilizzatore obbligatorio** già compreso nel prezzo.
- > Apertura con anta **battente solo esterna.**
- > Realizzabile su misura in larghezza.
- > **Non sono previste guarnizioni in plastica.**

## Optionals con supplemento di prezzo

- > Altezza su misura da 190 a 210 cm ad esclusione della misura H 200 cm — PAG. 185
- > Cristalli colorati, riflettenti — PAG. 178
- > Acidature totali o parziali — PAG. 181
- > Profili con sezioni speciali — PAG. 186
- > Accessori — PAG. 192

## PARETE

FASCIA DI COSTO	ART.	EURO
DA 90 A 99 CM	297TRS	1.820,00
DA 100 A 109 CM	298TRS	1.855,00
DA 110 A 119 CM	299TRS	1.890,00
DA 120 A 129 CM	300TRS	1.925,00
DA 130 A 139 CM	301TRS	1.960,00
DA 140 A 149 CM	302TRS	1.995,00
DA 150 A 159 CM	303TRS	2.030,00
DA 160 A 169 CM	304TRS	2.065,00
DA 170 A 179 CM	305TRS	2.100,00
DA 180 A 189 CM	306TRS	2.135,00
DA 190 A 199 CM	307TRS	2.170,00

LA FASCIA DI COSTO DELLA STRUTTURA CONTEMPLA LA MISURA TOTALE DELLA STESSA. È POSSIBILE RICHIEDERE MISURE PERSONALIZZATE DELLE DUE PARTI (APRIBILE E FISSA), DIVERSE DALLO STANDARD, SENZA ALCUN SUPPLEMENTO DI PREZZO.

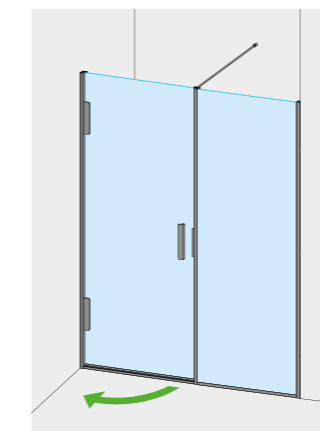
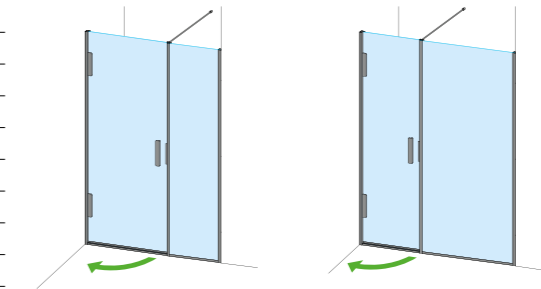

MOD. DESTRO  
CON MANIGLIA A DESTRA

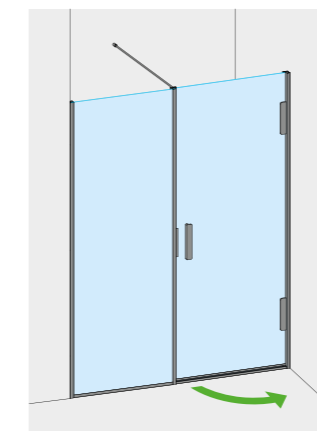

MOD. SINISTRO  
CON MANIGLIA A SINISTRA

## MODELLO NON REVERSIBILE - RAPPRESENTATE COMBINAZIONI DISPONIBILI

Per il perfezionamento dell'ordine è assolutamente necessario specificare:

- > la luce netta della nicchia alle tre altezze > **controcopertina finale**
- > la posizione (DX o SX) della maniglia
- > L'ampiezza della porta e del fisso se diverse tra loro
- > la finitura dell'Acciaio Inox (lucido o satinato)
- > il cristallo (colorato, acidato, riflettente) > PAG. 178

Estensibilità  $\pm 1$  cm dalla misura indicata sulla conferma d'ordine



APERTURA CON ANTA BATTENTE.  
RAPPRESENTATA SOLUZIONE PER NICCHIA, MODELLO SINISTRO (MANIGLIA A SINISTRA)



[www.calibe.it/163](http://www.calibe.it/163)

**CRISTALLI COLORATI  
E RIFLETTENTI**  
> PAG. 178

**ACIDATURE TOTALI  
O PARZIALI**  
> PAG. 181

**SAGOMATURE E  
ALTEZZE SU MISURA**  
> PAG. 184-185

**PROFILI CON  
SEZIONI SPECIALI**  
> PAG. 186

**ACCESSORI**  
> PAG. 192

**MANIGLIE**  
> PAG. 191

# TIRSO

## PARETE + LATO FISSO

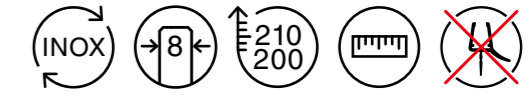

### Caratteristiche di serie senza supplemento di prezzo

- > Realizzata in **Acciaio Inox** lucido o satinato.
- > **Cristallo temperato extrachiario** da 8 mm.
- > **Altezza standard 210 cm**. A richiesta è disponibile H 200 cm allo stesso prezzo.
- > Apertura con anta **battente solo esterna**.
- > Fornita con **tirante stabilizzatore obbligatorio** già compreso nel prezzo.
- > Realizzabile su misura in larghezza.
- > **Non sono previste guarnizioni in plastica.**

### Optionals con supplemento di prezzo

- > Altezza su misura da 190 a 210 cm ad esclusione della misura H 200 cm — PAG. 185
- > Cristalli colorati, riflettenti — PAG. 178
- > Acidature totali o parziali — PAG. 181
- > Profili con sezioni speciali — PAG. 186
- > Accessori — PAG. 192

PARETE	H 210 CM	
	ART.	EURO
DA 90 A 99 CM	297TRS	1.820,00
DA 100 A 109 CM	298TRS	1.855,00
DA 110 A 119 CM	299TRS	1.890,00
DA 120 A 129 CM	300TRS	1.925,00
DA 130 A 139 CM	301TRS	1.960,00
DA 140 A 149 CM	302TRS	1.995,00
DA 150 A 159 CM	303TRS	2.030,00
DA 160 A 169 CM	304TRS	2.065,00
DA 170 A 179 CM	305TRS	2.100,00
DA 180 A 189 CM	306TRS	2.135,00
DA 190 A 199 CM	307TRS	2.170,00

LATO FISSO	EURO	
	ART.	EURO
FINO A 69 CM	471FIS	610,00
DA 70 A 79 CM	472FIS	640,00
DA 80 A 89 CM	473FIS	670,00
DA 90 A 99 CM	474FIS	700,00
DA 100 A 109 CM	475FIS	730,00
DA 110 A 119 CM	476FIS	760,00

Sono disponibili lati fissi con larghezze superiori a 120 cm con imballo speciale, preventivo a richiesta.

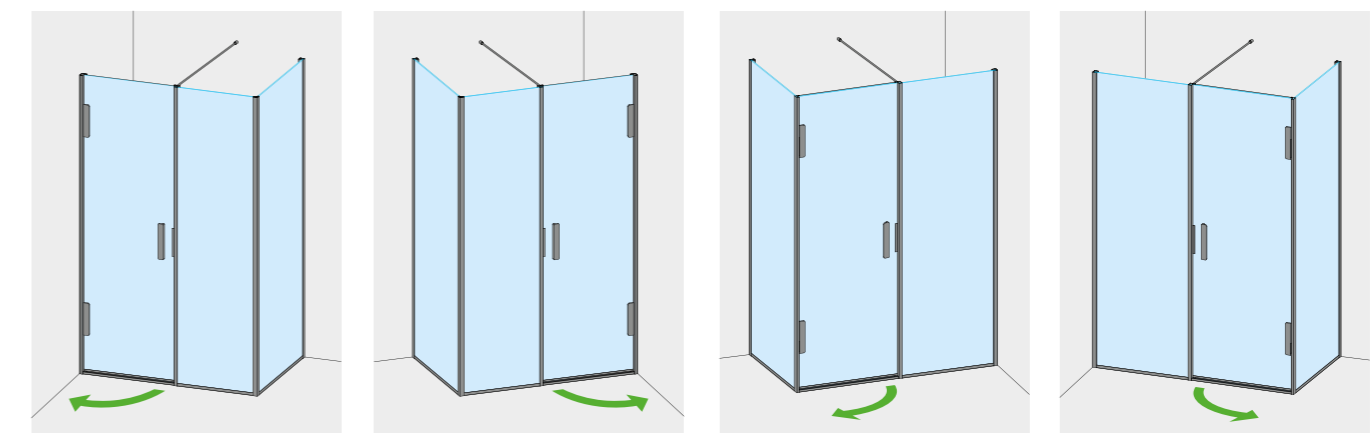

MOD. DESTRO  
CON MANIGLIA A DESTRA  
LATO FISSO IN ANGOLO A DESTRA

MOD. SINISTRO  
CON MANIGLIA A SINISTRA  
LATO FISSO IN ANGOLO A SINISTRA

MOD. DESTRO  
CON MANIGLIA A DESTRA  
LATO FISSO IN ANGOLO A SINISTRA

MOD. SINISTRO  
CON MANIGLIA A SINISTRA  
LATO FISSO IN ANGOLO A DESTRA

### MODELLO NON REVERSIBILE - RAPPRESENTATE COMBINAZIONI DISPONIBILI

Per il perfezionamento dell'ordine è assolutamente necessario specificare:

- > la misura del filo esterno piatto, specificando come è stato installato > **controcopertina finale**
- > la posizione (DX o SX) della maniglia
- > la posizione (DX o SX) del lato fisso ad angolo
- > L'ampiezza della porta e del fisso se diverse tra loro
- > la finitura dell'Acciaio Inox (lucido o satinato)
- > il cristallo (colorato, acidato, riflettente) > PAG. 178

Estensibilità ± 0,5 cm dalla misura indicata sulla conferma d'ordine



APERTURA CON ANTA BATTENTE.  
RAPPRESENTATA SOLUZIONE AD ANGOLO, MODELLO DESTRO (MANIGLIA A DESTRA) - LATO FISSO A SINISTRA



[www.calibe.it/164](http://www.calibe.it/164)

**CRISTALLI COLORATI E RIFLETTENTI**  
> PAG. 178

**ACIDATURE TOTALI O PARZIALI**  
> PAG. 181

**SAGOMATURE E ALTEZZE SU MISURA**  
> PAG. 184-185

**PROFILI CON SEZIONI SPECIALI**  
> PAG. 186

**ACCESSORI**  
> PAG. 192

**MANIGLIE**  
> PAG. 191

120

TIRSO

121

TIRSO

Porta doccia a battente e cerniere sul profilo a muro per una cabina doccia che si presta a vestire ogni genere di spazio e a comporre soluzioni ad angolo, in nicchia o con muretto. Linee minimali per i montanti in acciaio, a cui fanno da elegante contrappunto le cerniere rettangolari e materiche. Le soluzioni dove il cristallo si sviluppa a filo pavimento e a tutta altezza creano una volumetria essenziale e avvolgente.

#### APERTURA CON ANTA BATTENTE

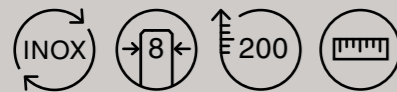

Realizzata in **Acciaio Inox** lucido o satinato  
 Fornita di serie con **cristallo temperato trasparente** da 8 mm  
 Fornita di serie con **altezza 200 cm**  
 Realizzabile **su misura in larghezza**  
**Non** sono previste **guarnizioni in plastica**



**SENZA GUARNIZIONI  
 IN PLASTICA**



#### OPTIONALS:

Sono disponibili **cristalli extrachiaro, colorati, acidati, riflettenti** > PAG. 178  
 Sono disponibili **altezze speciali da 180 a 230 cm** > PAG. 185

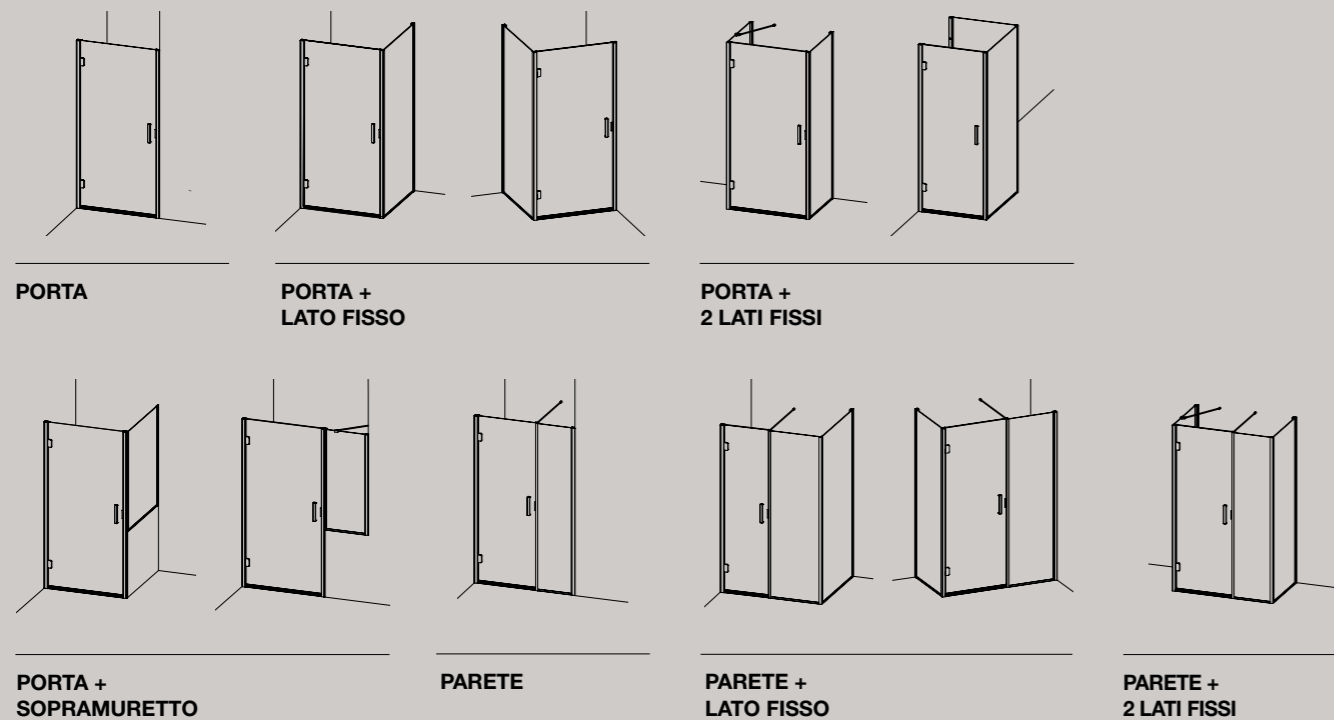

BITHIA

# BITHIA PORTA

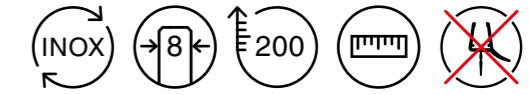

## Caratteristiche di serie senza supplemento di prezzo

- > Realizzata in **Acciaio Inox** lucido o satinato.
- > **Cristallo temperato trasparente** da 8 mm.
- > **Altezza standard 200 cm.**
- > Apertura con anta **battente solo esterna.**
- > Realizzabile su misura in larghezza.
- > **Non sono previste guarnizioni in plastica.**

## Optionals con supplemento di prezzo

- > Altezza su misura inferiore a 200 cm o fino a 230 cm — PAG. 185
- > Cristalli colorati, riflettenti o extrachiaro — PAG. 178
- > Acidature totali o parziali — PAG. 181
- > Profili con sezioni speciali — PAG. 186
- > Accessori — PAG. 192

## PORTA

FASCIA DI COSTO	H 200 CM	
	ART.	EURO
DA 50 A 59 CM	799BIT	1.070,00
DA 60 A 69 CM	800BIT	1.100,00
DA 70 A 79 CM	801BIT	1.130,00
DA 80 A 89 CM	802BIT	1.160,00
DA 90 A 99 CM	803BIT	1.190,00

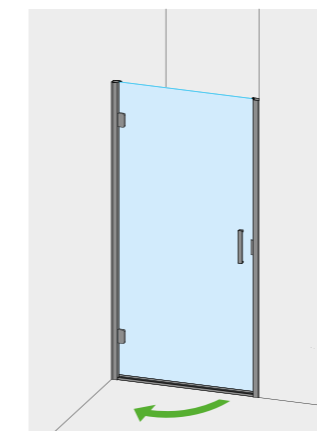

MOD. DESTRO  
CON MANIGLIA A DESTRA

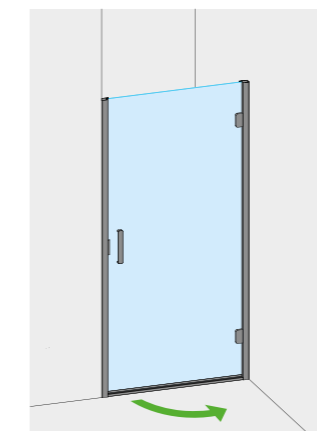

MOD. SINISTRO  
CON MANIGLIA A SINISTRA

## MODELLO NON REVERSIBILE - RAPPRESENTATE COMBINAZIONI DISPONIBILI

Per il perfezionamento dell'ordine è assolutamente necessario specificare:

- > la luce netta della nicchia alle tre altezze > **controcopertina finale**
- > la posizione (DX o SX) della maniglia
- > la finitura dell'Acciaio Inox (lucido o satinato)
- > il cristallo (trasparente, extrachiaro, colorato, acidato, riflettente) > PAG. 178

Estensibilità in nicchia  $\pm 1,5$  cm dalla misura indicata sulla conferma d'ordine



124

BITHIA

125

BITHIA

APERTURA CON ANTA BATTENTE.  
RAPPRESENTATA SOLUZIONE PER NICCHIA, MODELLO DESTRO (MANIGLIA A DESTRA)



[www.calibe.it/171](http://www.calibe.it/171)

**CRISTALLI COLORATI  
E RIFLETTENTI**  
> PAG. 178

**ACIDATURE TOTALI  
O PARZIALI**  
> PAG. 181

**SAGOMATURE E  
ALTEZZE SU MISURA**  
> PAG. 184-185

**PROFILI CON  
SEZIONI SPECIALI**  
> PAG. 186

**ACCESSORI**  
> PAG. 192

# BITHIA

## PORTA + LATO FISSO

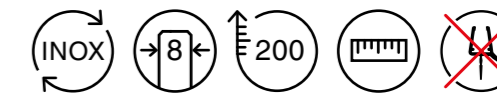

### Caratteristiche di serie senza supplemento di prezzo

- > Realizzata in **Acciaio Inox** lucido o satinato.
- > **Cristallo temperato trasparente** da 8 mm.
- > **Altezza standard 200 cm.**
- > Apertura con anta **battente solo esterna.**
- > Realizzabile su misura in larghezza.
- > **Non sono previste guarnizioni in plastica.**

### Optionals con supplemento di prezzo

- > Altezza su misura inferiore a 200 cm o fino a 230 cm — PAG. 185
- > Cristalli colorati, riflettenti o extrachiaro — PAG. 178
- > Acidature totali o parziali — PAG. 181
- > Profili con sezioni speciali — PAG. 186
- > Accessori — PAG. 192

PORTA	H 200 CM	
	ART.	EURO
DA 50 A 59 CM	799BIT	1.070,00
DA 60 A 69 CM	800BIT	1.100,00
DA 70 A 79 CM	801BIT	1.130,00
DA 80 A 89 CM	802BIT	1.160,00
DA 90 A 99 CM	803BIT	1.190,00

LATO FISSO	H 200 CM	
	ART.	EURO
FINO A 59 CM	400FIS	485,00
DA 60 A 69 CM	401FIS	505,00
DA 70 A 79 CM	402FIS	525,00
DA 80 A 89 CM	403FIS	545,00
DA 90 A 99 CM	404FIS	565,00
DA 100 A 109 CM	405FIS	585,00
DA 110 A 119 CM	406FIS	605,00

Sono disponibili lati fissi con larghezze superiori a 120 cm con imballo speciale, preventivo a richiesta.

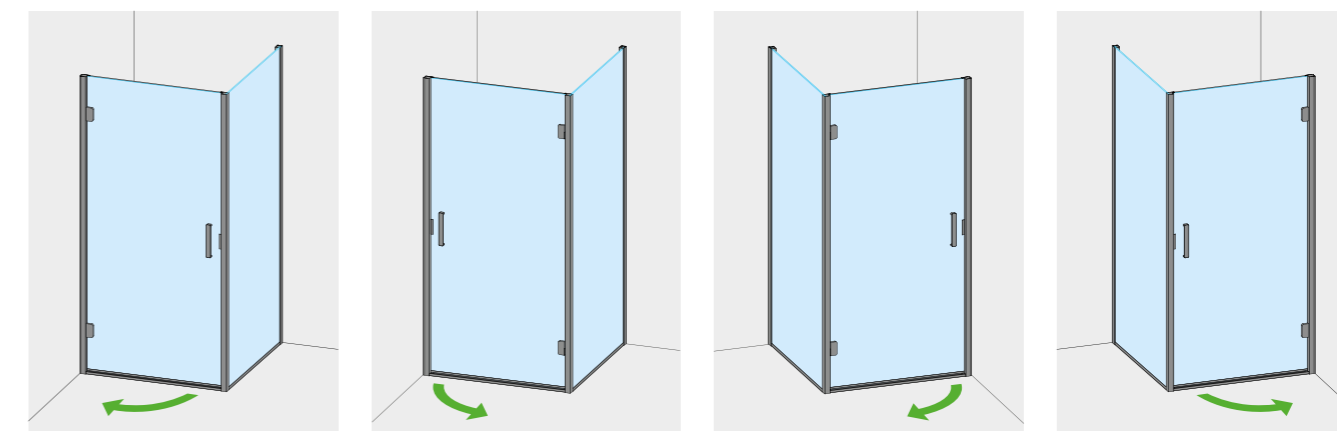

MOD. DESTRO  
CON MANIGLIA A DESTRA  
LATO FISSO A DESTRA

MOD. SINISTRO  
CON MANIGLIA A SINISTRA  
LATO FISSO A DESTRA

MOD. DESTRO  
CON MANIGLIA A DESTRA  
LATO FISSO A SINISTRA

MOD. SINISTRO  
CON MANIGLIA A SINISTRA  
LATO FISSO A SINISTRA

### MODELLO NON REVERSIBILE - RAPPRESENTATE COMBINAZIONI DISPONIBILI

Per il perfezionamento dell'ordine è assolutamente necessario specificare:

- > la misura del filo esterno piatto, specificando come è stato installato > **controcopertina finale**
- > la posizione (DX o SX) della maniglia
- > la posizione (DX o SX) del lato fisso ad angolo
- > la finitura dell'Acciaio Inox (lucido o satinato)
- > il cristallo (trasparente, extrachiaro, colorato, acidato, riflettente) > PAG. 178

Estensibilità ± 1 cm dalla misura indicata sulla conferma d'ordine



APERTURA CON ANTA BATTENTE.  
RAPPRESENTATA SOLUZIONE AD ANGOLO, MODELLO DESTRO (MANIGLIA A DESTRA) - LATO FISSO A DESTRA



[www.calibe.it/172](http://www.calibe.it/172)

**CRISTALLI COLORATI  
E RIFLETTENTI**  
> PAG. 178

**ACIDATURE TOTALI  
O PARZIALI**  
> PAG. 181

**SAGOMATURE E  
ALTEZZE SU MISURA**  
> PAG. 184-185

**PROFILI CON  
SEZIONI SPECIALI**  
> PAG. 186

**ACCESSORI**  
> PAG. 192

126

BITHIA

127

BITHIA



# BITHIA

## PORTA + 2 LATI FISSI

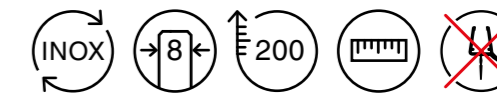

### Caratteristiche di serie senza supplemento di prezzo

- > Realizzata in **Acciaio Inox** lucido o satinato.
- > **Cristallo temperato trasparente** da 8 mm.
- > **Altezza standard 200 cm.**
- > Apertura con anta **battente solo esterna.**
- > Fornita con un **tirante stabilizzatore obbligatorio** già compreso nel prezzo.
- > Realizzabile su misura in larghezza.
- > **Non sono previste guarnizioni in plastica.**

### Optionals con supplemento di prezzo

- > Altezza su misura inferiore a 200 cm o fino a 230 cm — PAG. 185
- > Cristalli colorati, riflettenti o extrachiaro — PAG. 178
- > Acidature totali o parziali — PAG. 181
- > Profili con sezioni speciali — PAG. 186
- > Accessori — PAG. 192

PORTA	H 200 CM	
	ART.	EURO
FASCIA DI COSTO DA 50 A 59 CM	799BIT	1.070,00
DA 60 A 69 CM	800BIT	1.100,00
DA 70 A 79 CM	801BIT	1.130,00
DA 80 A 89 CM	802BIT	1.160,00
DA 90 A 99 CM	803BIT	1.190,00

OGNI LATO FISSO	H 200 CM	
	ART.	EURO
FASCIA DI COSTO FINO A 59 CM	400FIS	485,00
DA 60 A 69 CM	401FIS	505,00
DA 70 A 79 CM	402FIS	525,00
DA 80 A 89 CM	403FIS	545,00
DA 90 A 99 CM	404FIS	565,00

L'UFFICIO TECNICO CALIBE SI RISERVA DI VALUTARE LA FATTIBILITÀ PER ESIGENZE STRUTTURALI E DI SICUREZZA.

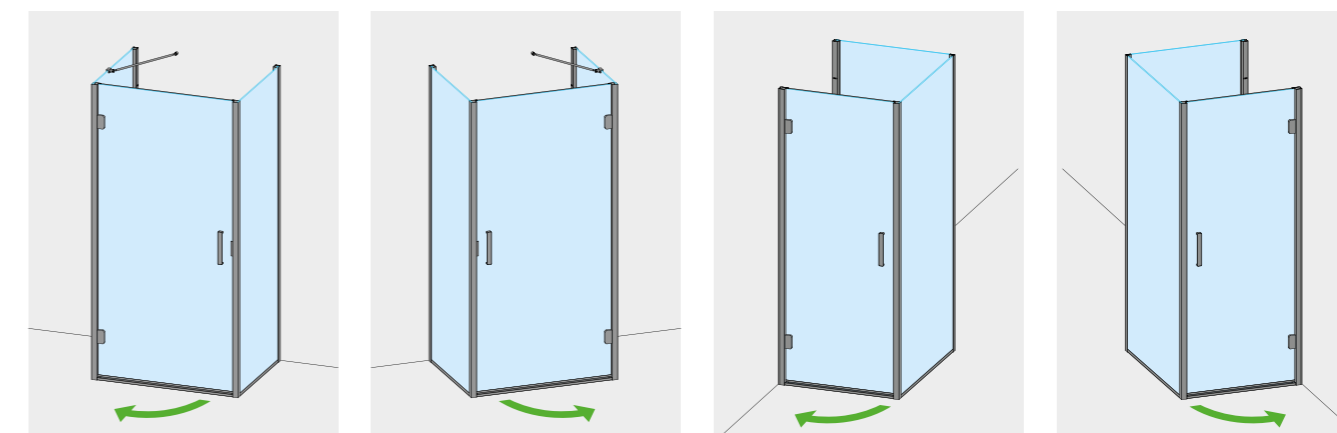

MOD. DESTRO  
CON MANIGLIA A DESTRA  
PORTA CENTRALE

MOD. SINISTRO  
CON MANIGLIA A SINISTRA  
PORTA CENTRALE

MOD. DESTRO  
CON MANIGLIA A DESTRA  
LATI FISSI AD ANGOLO A DESTRA

MOD. SINISTRO  
CON MANIGLIA A SINISTRA  
LATI FISSI AD ANGOLO A SINISTRA

### MODELLO NON REVERSIBILE - RAPPRESENTATE COMBINAZIONI DISPONIBILI

Per il perfezionamento dell'ordine è assolutamente necessario specificare:

- > la misura del filo esterno piatto, specificando come è stato installato > **controcopertina finale**
- > la posizione (DX o SX) della maniglia
- > la posizione (DX o SX) dei due lati fissi se ad angolo
- > la finitura dell'Acciaio Inox (lucido o satinato)
- > il cristallo (trasparente, extrachiaro, colorato, acidato, riflettente) > PAG. 178

Estensibilità solo dei lati fissi  $\pm 1$  cm dalla misura indicata sulla conferma d'ordine



APERTURA CON ANTA BATTENTE.  
RAPPRESENTATA SOLUZIONE A TRE LATI CON PORTA CENTRALE, MODELLO DESTRO (MANIGLIA A DESTRA)



[www.calibe.it/173](http://www.calibe.it/173)

**CRISTALLI COLORATI  
E RIFLETTENTI**  
> PAG. 178

**ACIDATURE TOTALI  
O PARZIALI**  
> PAG. 181

**SAGOMATURE E  
ALTEZZE SU MISURA**  
> PAG. 184-185

**PROFILI CON  
SEZIONI SPECIALI**  
> PAG. 186

**ACCESSORI**  
> PAG. 192

# BITHIA PORTA + SOPRAMURETTO

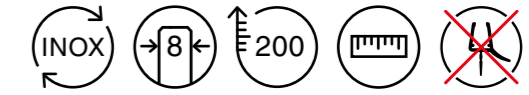

## Caratteristiche di serie senza supplemento di prezzo

- > Realizzata in **Acciaio Inox** lucido o satinato.
- > **Cristallo temperato trasparente** da 8 mm.
- > **Altezza standard 200 cm.**
- > Apertura con anta **battente solo esterna.**
- > Realizzabile su misura in larghezza.
- > **Non sono previste guarnizioni in plastica.**

## Optionals con supplemento di prezzo

- > Altezza su misura inferiore a 200 cm o fino a 230 cm — PAG. 185
- > Cristalli colorati, riflettenti o extrachiaro — PAG. 178
- > Acidature totali o parziali — PAG. 181
- > Profili con sezioni speciali — PAG. 186
- > Accessori — PAG. 192

PORTA	H 200 CM	
	ART.	EURO
DA 50 A 59 CM	799BIT	1.070,00
DA 60 A 69 CM	800BIT	1.100,00
DA 70 A 79 CM	801BIT	1.130,00
DA 80 A 89 CM	802BIT	1.160,00
DA 90 A 99 CM	803BIT	1.190,00

SOPRAMURETTO	EURO	
	ART.	EURO
FINO A 69 CM	601MUR	550,00
DA 70 A 79 CM	602MUR	570,00
DA 80 A 89 CM	603MUR	590,00
DA 90 A 99 CM	604MUR	610,00
DA 100 A 109 CM	605MUR	630,00
DA 110 A 119 CM	606MUR	650,00
DA 120 A 129 CM	607MUR	670,00
DA 130 A 139 CM	608MUR	690,00

**L'altezza del laterale sopramuretto, qualunque essa sia, non comporta alcuna modifica dei prezzi sopraindicati.**



APERTURA CON ANTA BATTENTE.  
RAPPRESENTATA SOLUZIONE AD ANGOLO, MODELLO DESTRO (MANIGLIA A DESTRA) - SOPRAMURETTO AD ANGOLO A DESTRA



APERTURA CON ANTA BATTENTE.  
RAPPRESENTATA SOLUZIONE PER NICCHIA, MODELLO DESTRO (MANIGLIA A DESTRA) - SOPRAMURETTO IN LINEA A DESTRA



[www.calibe.it/174](http://www.calibe.it/174)

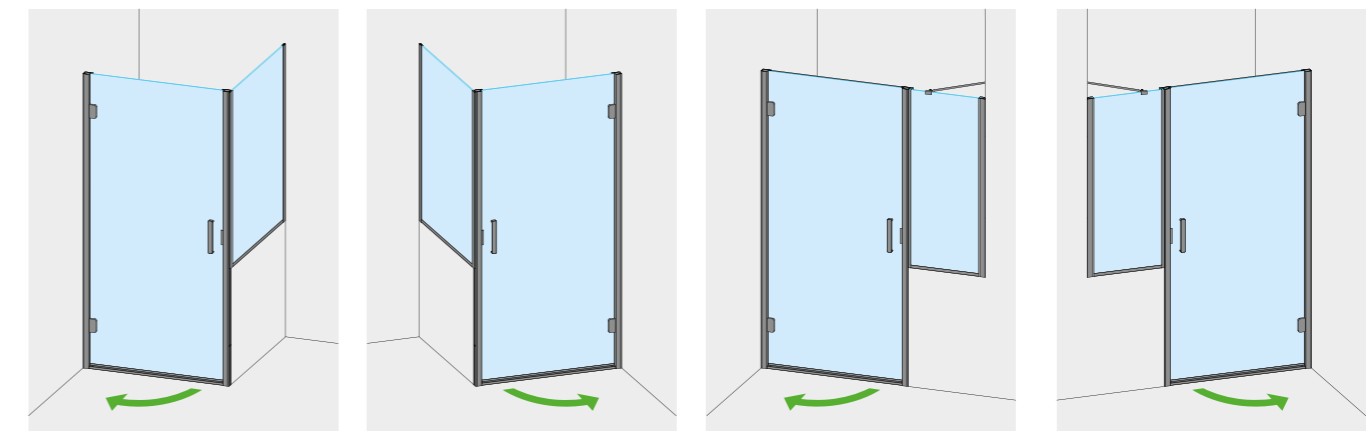

MOD. DESTRO  
CON MANIGLIA A DESTRA  
LATO FISSO SOPRAMURETTO  
A DESTRA

MOD. SINISTRO  
CON MANIGLIA A SINISTRA  
LATO FISSO SOPRAMURETTO  
A SINISTRA

MOD. DESTRO  
CON MANIGLIA A DESTRA  
LATO FISSO SOPRAMURETTO  
A DESTRA

MOD. SINISTRO  
CON MANIGLIA A SINISTRA  
LATO FISSO SOPRAMURETTO  
A SINISTRA

## MODELLO NON REVERSIBILE - RAPPRESENTATE COMBINAZIONI DISPONIBILI

Per il perfezionamento dell'ordine è assolutamente necessario specificare:

- > la luce netta della nicchia e la lunghezza del muretto > **controcopertina finale**
- > la posizione (DX o SX) della maniglia
- > l'altezza del muretto dal bordo superiore piatto
- > la finitura dell'Acciaio Inox (lucido o satinato)
- > il cristallo (trasparente, extrachiaro, colorato, acidato, riflettente) > PAG. 178

Estensibilità ± 1 cm dalla misura indicata sulla conferma d'ordine

**CRISTALLI COLORATI  
E RIFLETTENTI**  
> PAG. 178

**ACIDATURE TOTALI  
O PARZIALI**  
> PAG. 181

**SAGOMATURE E  
ALTEZZE SU MISURA**  
> PAG. 184-185

**PROFILI CON  
SEZIONI SPECIALI**  
> PAG. 186

**ACCESSORI**  
> PAG. 192

# BITHIA PARETE

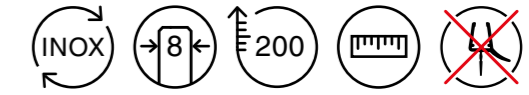

## Caratteristiche di serie senza supplemento di prezzo

- > Realizzata in **Acciaio Inox** lucido o satinato.
- > **Cristallo temperato trasparente** da 8 mm.
- > **Altezza standard 200 cm.**
- > Apertura con anta **battente solo esterna.**
- > Fornita con un **tirante stabilizzatore obbligatorio** già compreso nel prezzo.
- > Realizzabile su misura in larghezza.
- > **Non sono previste guarnizioni in plastica.**

## Optionals con supplemento di prezzo

- > Altezza su misura inferiore a 200 cm o fino a 230 cm — PAG. 185
- > Cristalli colorati, riflettenti o extrachiaro — PAG. 178
- > Acidature totali o parziali — PAG. 181
- > Profili con sezioni speciali — PAG. 186
- > Accessori — PAG. 192

## PARETE

FASCIA DI COSTO	ART.	EURO
DA 80 A 89 CM	296BIT	1.490,00
DA 90 A 99 CM	297BIT	1.520,00
DA 100 A 109 CM	298BIT	1.550,00
DA 110 A 119 CM	299BIT	1.580,00
DA 120 A 129 CM	300BIT	1.610,00
DA 130 A 139 CM	301BIT	1.640,00
DA 140 A 149 CM	302BIT	1.670,00
DA 150 A 159 CM	303BIT	1.700,00
DA 160 A 169 CM	304BIT	1.730,00
DA 170 A 179 CM	305BIT	1.760,00
DA 180 A 189 CM	306BIT	1.790,00
DA 190 A 199 CM	307BIT	1.820,00
DA 200 A 209 CM	308BIT	1.850,00
DA 210 A 219 CM	309BIT	1.880,00
DA 220 A 229 CM	310BIT	1.910,00

LA FASCIA DI COSTO DELLA STRUTTURA CONTEMPLA LA MISURA TOTALE DELLA STESSA. È POSSIBILE RICHIEDERE MISURE PERSONALIZZATE DELLE DUE ANTE (FISSO E MOBILE), DIVERSE DALLO STANDARD, SENZA ALCUN SUPPLEMENTO DI PREZZO.

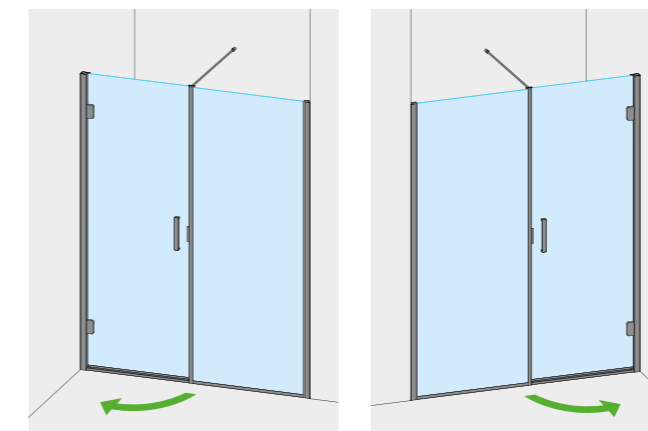
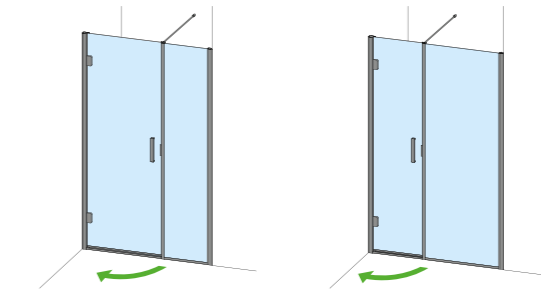

MOD. DESTRO  
CON MANIGLIA A DESTRA

MOD. SINISTRO  
CON MANIGLIA A SINISTRA

! **Se non diversamente specificato verrà fornito il tirante stabilizzatore diritto. In alternativa è possibile scegliere il tirante diagonale, senza alcun supplemento di prezzo.** L'Ufficio Tecnico di Calibe si riserva di modificare la scelta e la disposizione dei tiranti stabilizzatori, per esigenze strutturali e di sicurezza, sulla base delle dimensioni dell'articolo e della situazione.

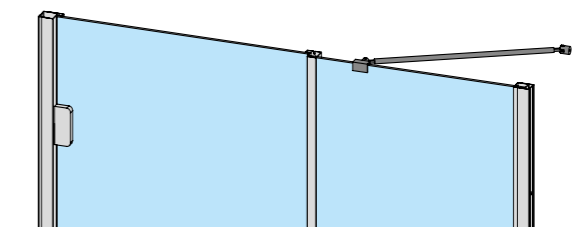

## MODELLO NON REVERSIBILE - RAPPRESENTATE COMBINAZIONI DISPONIBILI

- Per il perfezionamento dell'ordine è assolutamente necessario specificare:
- > la luce netta della nicchia alle tre altezze > **controcopertina finale**
  - > la posizione (DX o SX) della maniglia
  - > L'ampiezza della porta e del fisso se diverse tra loro
  - > la finitura dell'Acciaio Inox (lucido o satinato)
  - > il cristallo (trasparente, extrachiaro, colorato, acidato, riflettente) > PAG. 178

Estensibilità ± 1,5 cm dalla misura indicata sulla conferma d'ordine



APERTURA CON ANTA BATTENTE.  
RAPPRESENTATA SOLUZIONE PER NICCHIA, MODELLO DESTRO (MANIGLIA A DESTRA)



www.calibe.it/175

CRISTALLI COLORATI  
E RIFLETTENTI  
> PAG. 178

ACIDATURE TOTALI  
O PARZIALI  
> PAG. 181

SAGOMATURE E  
ALTEZZE SU MISURA  
> PAG. 184-185

PROFILI CON  
SEZIONI SPECIALI  
> PAG. 186

ACCESSORI  
> PAG. 192

# BITHIA

## PARETE + LATO FISSO

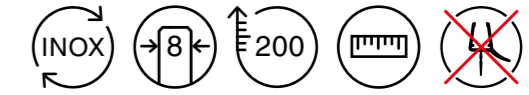

### Caratteristiche di serie senza supplemento di prezzo

- > Realizzata in **Acciaio Inox** lucido o satinato.
- > **Cristallo temperato trasparente** da 8 mm.
- > **Altezza standard 200 cm.**
- > Apertura con anta **battente solo esterna.**
- > Fornita con un **tirante stabilizzatore obbligatorio** già compreso nel prezzo.
- > Realizzabile su misura in larghezza.
- > **Non sono previste guarnizioni in plastica.**

### Optionals con supplemento di prezzo

- > Altezza su misura inferiore a 200 cm o fino a 230 cm — PAG. 185
- > Cristalli colorati, riflettenti o extrachiaro — PAG. 178
- > Acidature totali o parziali — PAG. 181
- > Profili con sezioni speciali — PAG. 186
- > Accessori — PAG. 192

PARETE	H 200 CM	
	ART.	EURO
DA 80 A 89 CM	296BIT	1.490,00
DA 90 A 99 CM	297BIT	1.520,00
DA 100 A 109 CM	298BIT	1.550,00
DA 110 A 119 CM	299BIT	1.580,00
DA 120 A 129 CM	300BIT	1.610,00
DA 130 A 139 CM	301BIT	1.640,00
DA 140 A 149 CM	302BIT	1.670,00
DA 150 A 159 CM	303BIT	1.700,00
DA 160 A 169 CM	304BIT	1.730,00
DA 170 A 179 CM	305BIT	1.760,00
DA 180 A 189 CM	306BIT	1.790,00
DA 190 A 199 CM	307BIT	1.820,00
DA 200 A 209 CM	308BIT	1.850,00
DA 210 A 219 CM	309BIT	1.880,00
DA 220 A 229 CM	310BIT	1.910,00

LATI FISSI	H 200 CM	
	ART.	EURO
FINO A 59 CM	400FIS	485,00
DA 60 A 69 CM	401FIS	505,00
DA 70 A 79 CM	402FIS	525,00
DA 80 A 89 CM	403FIS	545,00
DA 90 A 99 CM	404FIS	565,00
DA 100 A 109 CM	405FIS	585,00
DA 110 A 119 CM	406FIS	605,00

Sono disponibili lati fissi con larghezze superiori a 120 cm con imballo speciale, preventivo a richiesta.

**!** Se non diversamente specificato verrà fornito il tirante stabilizzatore diritto. In alternativa è possibile scegliere il tirante a "T" con un supplemento di € 168,00. (PAG. 193)  
L'Ufficio Tecnico di Calibe si riserva di modificare la scelta e la disposizione dei tiranti stabilizzatori, per esigenze strutturali e di sicurezza, sulla base delle dimensioni dell'articolo e della situazione.

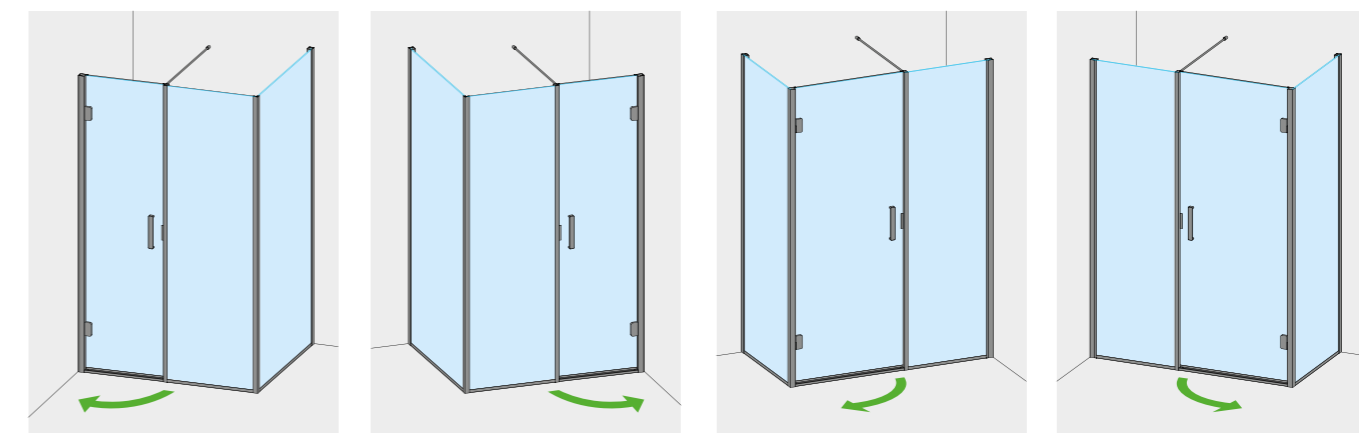

MOD. DESTRO  
CON MANIGLIA A DESTRA  
LATI FISSI IN ANGOLO A DESTRA

MOD. SINISTRO  
CON MANIGLIA A SINISTRA  
LATI FISSI IN ANGOLO A SINISTRA

MOD. DESTRO  
CON MANIGLIA A DESTRA  
LATI FISSI IN ANGOLO A SINISTRA

MOD. SINISTRO  
CON MANIGLIA A SINISTRA  
LATI FISSI IN ANGOLO A DESTRA

### MODELLO NON REVERSIBILE - RAPPRESENTATE COMBINAZIONI DISPONIBILI

Per il perfezionamento dell'ordine è assolutamente necessario specificare:

- > la misura del filo esterno piatto, specificando come è stato installato > **controcopertina finale**
- > la posizione (DX o SX) della maniglia
- > la posizione (DX o SX) del lato fisso ad angolo
- > L'ampiezza della porta e del fisso se diverse tra loro
- > la finitura dell'Acciaio Inox (lucido o satinato)
- > il cristallo (trasparente, extrachiaro, colorato, acidato, riflettente) > PAG. 178

Estensibilità ± 1 cm dalla misura indicata sulla conferma d'ordine



APERTURA CON ANTA BATTENTE.  
RAPPRESENTATA SOLUZIONE AD ANGOLO, MODELLO DESTRO (MANIGLIA A DESTRA) - LATO FISSO A DESTRA



www.calibe.it/176

**CRISTALLI COLORATI E RIFLETTENTI**  
> PAG. 178

**ACIDATURE TOTALI O PARZIALI**  
> PAG. 181

**SAGOMATURE E ALTEZZE SU MISURA**  
> PAG. 184-185

**PROFILI CON SEZIONI SPECIALI**  
> PAG. 186

**ACCESSORI**  
> PAG. 192

# BITHIA

## PARETE + 2 LATI FISSI

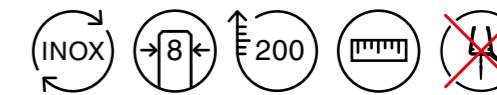

### Caratteristiche di serie senza supplemento di prezzo

- > Realizzata in **Acciaio Inox** lucido o satinato.
- > **Cristallo temperato trasparente** da 8 mm.
- > **Altezza standard 200 cm.**
- > Apertura con anta **battente solo esterna.**
- > Fornita con un **tirante stabilizzatore obbligatorio** già compreso nel prezzo.
- > Realizzabile su misura in larghezza.
- > **Non sono previste guarnizioni in plastica.**

### Optionals con supplemento di prezzo

- > Altezza su misura inferiore a 200 cm o fino a 230 cm — PAG. 185
- > Cristalli colorati, riflettenti o extrachiaro — PAG. 178
- > Acidature totali o parziali — PAG. 181
- > Profili con sezioni speciali — PAG. 186
- > Accessori — PAG. 192

PARETE	H 200 CM	
FASCIA DI COSTO	ART.	EURO
DA 80 A 89 CM	296BIT	1.490,00
DA 90 A 99 CM	297BIT	1.520,00
DA 100 A 109 CM	298BIT	1.550,00
DA 110 A 119 CM	299BIT	1.580,00
DA 120 A 129 CM	300BIT	1.610,00
DA 130 A 139 CM	301BIT	1.640,00
DA 140 A 149 CM	302BIT	1.670,00
DA 150 A 159 CM	303BIT	1.700,00
DA 160 A 169 CM	304BIT	1.730,00
DA 170 A 179 CM	305BIT	1.760,00
DA 180 A 189 CM	306BIT	1.790,00
DA 190 A 199 CM	307BIT	1.820,00
DA 200 A 209 CM	308BIT	1.850,00
DA 210 A 219 CM	309BIT	1.880,00
DA 220 A 229 CM	310BIT	1.910,00

OGNI LATO FISSO	H 200 CM	
FASCIA DI COSTO	ART.	EURO
FINO A 59 CM	400FIS	485,00
DA 60 A 69 CM	401FIS	505,00
DA 70 A 79 CM	402FIS	525,00
DA 80 A 89 CM	403FIS	545,00
DA 90 A 99 CM	404FIS	565,00

L'UFFICIO TECNICO CALIBE SI RISERVA DI VALUTARE LA FATTIBILITÀ PER ESIGENZE STRUTTURALI E DI SICUREZZA.

IL TIRANTE STABILIZZATORE È SEMPRE OBBLIGATORIO, MENTRE IL BRACCETTO ANGOLARE POTREBBE NON ESSERLO. LA DECISIONE SPETTA, SULLA BASE DI ESIGENZE STRUTTURALI E DI SICUREZZA, ALL'UFFICIO TECNICO CALIBE.

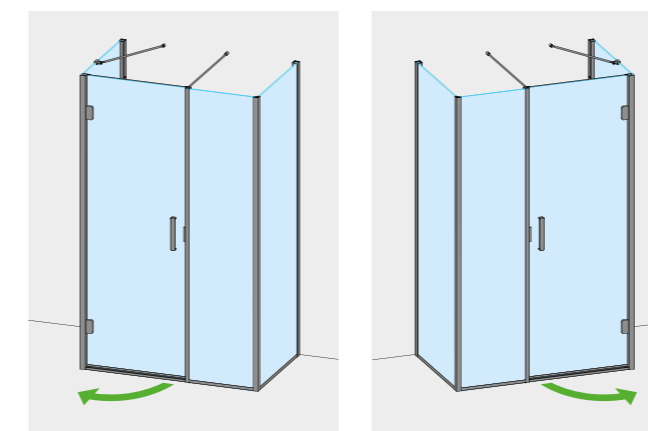

MOD. DESTRO  
CON MANIGLIA A DESTRA

MOD. SINISTRO  
CON MANIGLIA A SINISTRA

### MODELLO NON REVERSIBILE - RAPPRESENTATE COMBINAZIONI DISPONIBILI

Per il perfezionamento dell'ordine è assolutamente necessario specificare:

- > la misura del filo esterno piatto, specificando come è stato installato > **controcopertina finale**
- > la posizione (DX o SX) della maniglia
- > L'ampiezza della porta e del fisso se diverse tra loro
- > la finitura dell'Acciaio Inox (lucido o satinato)
- > il cristallo (trasparente, extrachiaro, colorato, acidato, riflettente) > PAG. 178

Estensibilità solo dei lati fissi  $\pm 1$  cm dalla misura indicata sulla conferma d'ordine



APERTURA CON ANTA BATTENTE.  
RAPPRESENTATA SOLUZIONE A TRE LATI, MODELLO DESTRO (MANIGLIA A DESTRA)



[www.calibe.it/177](http://www.calibe.it/177)

**CRISTALLI COLORATI E RIFLETTENTI**  
> PAG. 178

**ACIDATURE TOTALI O PARZIALI**  
> PAG. 181

**SAGOMATURE E ALTEZZE SU MISURA**  
> PAG. 184-185

**PROFILI CON SEZIONI SPECIALI**  
> PAG. 186

**ACCESSORI**  
> PAG. 192

136

BITHIA

137

BITHIA

Elementi quadrati che rivestono le cerniere di questo modello a battente esprimono la solidità dell'acciaio, in un sofisticato contrasto con la purezza del cristallo. Le cerniere, posizionabili liberamente, permettono una grande duttilità compositiva. Tra le diverse configurazioni possibili, cabina doccia in nicchia, con lato fisso ad angolo o con fisso sopra muretto o bordo vasca.

## APERTURA CON ANTA BATTENTE

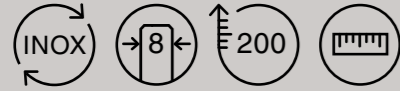

Realizzata in **Acciaio Inox** lucido o satinato  
 Fornita di serie con **cristallo temperato trasparente** da 8 mm  
 Fornita di serie con **altezza 200 cm**  
 Realizzabile **su misura larghezza**

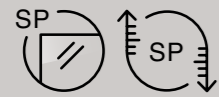

## OPTIONALS:

Sono disponibili **cristalli extrachiaro, colorati, acidati, riflettenti** > PAG. 178  
 Sono disponibili **altezze speciali** > PAG. 185

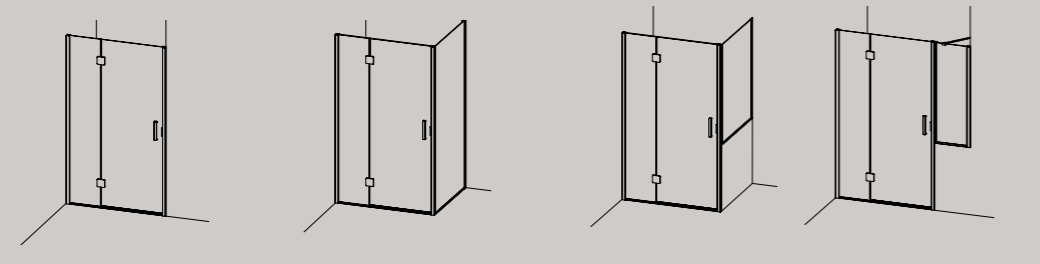

PORTA

PORTA +  
LATO FISSO

PORTA +  
SOPRAMURETTO

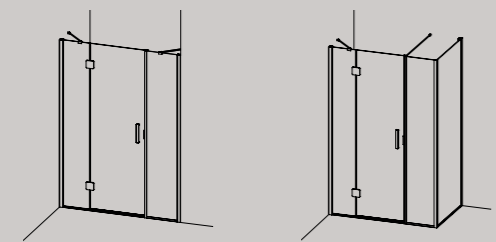

PARETE

PARETE +  
LATO FISSO

Rappresentati i modelli destri con maniglia a destra. Disponibili anche tutti i modelli sinistri. Porte e cabine non reversibili



# SILIS PORTA

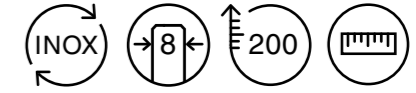

## Caratteristiche di serie senza supplemento di prezzo

- > Realizzata in **Acciaio Inox** lucido o satinato.
- > **Cristallo temperato trasparente** da 8 mm.
- > **Altezza standard 200 cm.**
- > Apertura con anta **battente solo esterna.**
- > Realizzabile su misura in larghezza.
- > Gocciolatoio alla base dell'anta apribile realizzato in **Acciaio Inox.**

## Optionals con supplemento di prezzo

- > Altezza su misura inferiore a 200 cm o fino a 230 cm — PAG. 185
- > Cristalli colorati, riflettenti o extrachiaro — PAG. 178
- > Acidature totali o parziali — PAG. 181
- > Profili con sezioni speciali — PAG. 186
- > Accessori — PAG. 192

## PORTA

FASCIA DI COSTO	ART.	EURO
DA 70 A 79 CM	799SIL	1.210,00
DA 80 A 89 CM	800SIL	1.240,00
DA 90 A 99 CM	801SIL	1.270,00
DA 100 A 109 CM	802SIL	1.300,00
DA 110 A 119 CM	803SIL	1.330,00
DA 120 A 129 CM	804SIL	1.360,00
DA 130 A 139 CM	805SIL	1.390,00

## TIRANTE ANGOLARE STABILIZZATORE

DESCRIZIONE	ART.	EURO
ACCIAIO INOX LUCIDO	500TRN	118,00
ACCIAIO INOX SATINATO	510TRN	118,00

LA FASCIA DI COSTO DELLA STRUTTURA CONTEMPLA LA MISURA TOTALE DELLA STESSA. È POSSIBILE RICHIEDERE MISURE PERSONALIZZATE DELLE DUE ANTE (FISSO E MOBILE), DIVERSE DALLO STANDARD, SENZA ALCUN SUPPLEMENTO DI PREZZO.

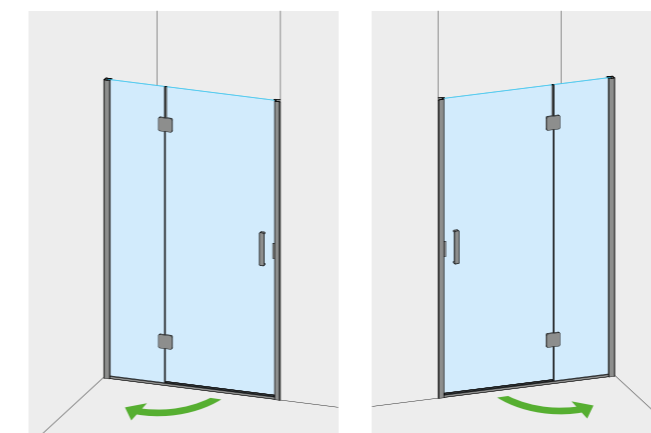
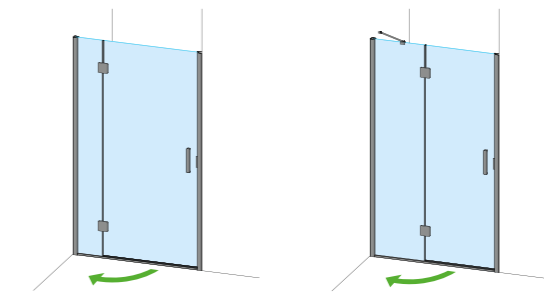

MOD. DESTRO  
CON MANIGLIA A DESTRA

MOD. SINISTRO  
CON MANIGLIA A SINISTRA

**!** LA LARGHEZZA DELL'ANTA APRIBILE NON PUÒ MAI SUPERARE I 75CM.

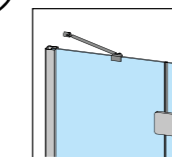

ORDINARE SEMPRE IL TIRANTE STABILIZZATORE QUANDO LA PARTE FISSA DELLA PORTA È SUPERIORE A 30CM.

## MODELLO NON REVERSIBILE - RAPPRESENTATE COMBINAZIONI DISPONIBILI

- Per il perfezionamento dell'ordine è assolutamente necessario specificare:
- > la luce netta della nicchia alle tre altezze > **controcopertina finale**
  - > la posizione (DX o SX) della maniglia
  - > la finitura dell'Acciaio Inox (lucido o satinato)
  - > il cristallo (trasparente, extrachiaro, colorato, acidato, riflettente) > PAG. 178

Estensibilità in nicchia ± 1,5 cm dalla misura indicata sulla conferma d'ordine

L'ANTA APRIBILE INGOMBRA 5 CM IN PIÙ RISPETTO ALLA LUCE DI PASSAGGIO

### Esempio:

Con anta apribile da 60 cm la luce di passaggio è 60 cm e l'ingombro esterno 65 cm.



APERTURA CON ANTA BATTENTE.  
RAPPRESENTATA SOLUZIONE PER NICCHIA, MODELLO DESTRO (MANIGLIA A DESTRA)



[www.calibe.it/181](http://www.calibe.it/181)

CRISTALLI COLORATI  
E RIFLETTENTI  
> PAG. 178

ACIDATURE TOTALI  
O PARZIALI  
> PAG. 181

SAGOMATURE E  
ALTEZZE SU MISURA  
> PAG. 184-185

PROFILI CON  
SEZIONI SPECIALI  
> PAG. 186

ACCESSORI  
> PAG. 192

140

SILIS

141

SILIS

# SILIS PORTA + LATO FISSO

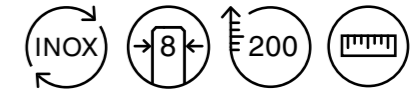

## Caratteristiche di serie senza supplemento di prezzo

- > Realizzata in **Acciaio Inox** lucido o satinato.
- > **Cristallo temperato trasparente** da 8 mm.
- > **Altezza standard 200 cm.**
- > Apertura con anta **battente solo esterna.**
- > Realizzabile su misura in larghezza.
- > Gocciolatoio alla base dell'anta apribile realizzato in **Acciaio Inox.**

## Optionals con supplemento di prezzo

- > Altezza su misura inferiore a 200 cm o fino a 230 cm — PAG. 185
- > Cristalli colorati, riflettenti o extrachiaro — PAG. 178
- > Acidature totali o parziali — PAG. 181
- > Profili con sezioni speciali — PAG. 186
- > Accessori — PAG. 192

PORTA	H 200 CM	
	ART.	EURO
DA 70 A 79 CM	799SIL	1.210,00
DA 80 A 89 CM	800SIL	1.240,00
DA 90 A 99 CM	801SIL	1.270,00
DA 100 A 109 CM	802SIL	1.300,00
DA 110 A 119 CM	803SIL	1.330,00
DA 120 A 129 CM	804SIL	1.360,00
DA 130 A 139 CM	805SIL	1.390,00

LATO FISSO	H 200 CM	
	ART.	EURO
FINO A 59 CM	400FIS	485,00
DA 60 A 69 CM	401FIS	505,00
DA 70 A 79 CM	402FIS	525,00
DA 80 A 89 CM	403FIS	545,00
DA 90 A 99 CM	404FIS	565,00
DA 100 A 109 CM	405FIS	585,00
DA 110 A 119 CM	406FIS	605,00

## TIRANTE ANGOLARE STABILIZZATORE

DESCRIZIONE	ART.	EURO
ACCIAIO INOX LUCIDO	505TRN	118,00
ACCIAIO INOX SATINATO	515TRN	118,00

Sono disponibili lati fissi con larghezze superiori a 120 cm con imballo speciale, preventivo a richiesta.

LA FASCIA DI COSTO DELLA STRUTTURA CONTEMPLA LA MISURA TOTALE DELLA STESSA. È POSSIBILE RICHIEDERE MISURE PERSONALIZZATE DELLE DUE ANTE (FISSO E MOBILE), DIVERSE DALLO STANDARD, SENZA ALCUN SUPPLEMENTO DI PREZZO.

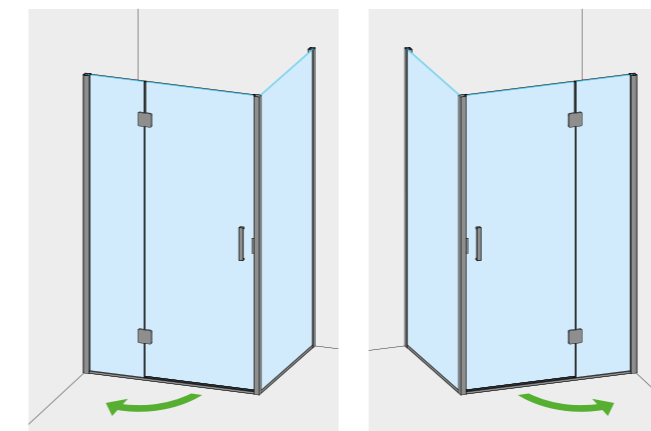

MOD. DESTRO  
CON MANIGLIA A DESTRA  
LATO FISSO A DESTRA

MOD. SINISTRO  
CON MANIGLIA A SINISTRA  
LATO FISSO A SINISTRA

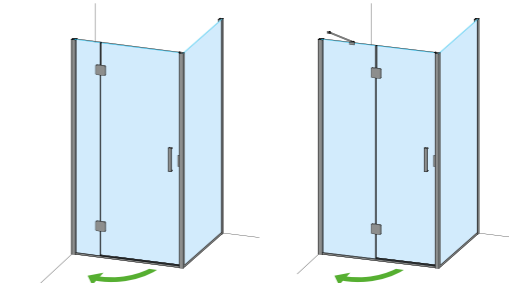

**!** LA LARGHEZZA DELL'ANTA APRIBILE NON PUÒ MAI SUPERARE I 75CM.

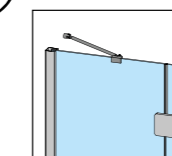

ORDINARE SEMPRE IL TIRANTE STABILIZZATORE QUANDO LA PARTE FISSA DELLA PORTA È SUPERIORE A 30CM.

## MODELLO NON REVERSIBILE - RAPPRESENTATE COMBINAZIONI DISPONIBILI

Per il perfezionamento dell'ordine è assolutamente necessario specificare:

- > la misura del filo esterno piatto, specificando come è stato installato > **controcopertina finale**
- > la posizione (DX o SX) della maniglia
- > la finitura dell'Acciaio Inox (lucido o satinato)
- > il cristallo (trasparente, extrachiaro, colorato, acidato, riflettente) > PAG. 178

Estensibilità ± 1 cm dalla misura indicata sulla conferma d'ordine

L'ANTA APRIBILE INGOMBRA 5 CM IN PIÙ RISPETTO ALLA LUCE DI PASSAGGIO

**Esempio:**

Con anta apribile da 60 cm la luce di passaggio è 60 cm e l'ingombro esterno 65 cm.



APERTURA CON ANTA BATTENTE.  
RAPPRESENTATA SOLUZIONE AD ANGOLO, MODELLO DESTRO (MANIGLIA A DESTRA) - LATO FISSO A DESTRA



www.calibe.it/182

CRISTALLI COLORATI  
E RIFLETTENTI  
> PAG. 178

ACIDATURE TOTALI  
O PARZIALI  
> PAG. 181

SAGOMATURE E  
ALTEZZE SU MISURA  
> PAG. 184-185

PROFILI CON  
SEZIONI SPECIALI  
> PAG. 186

ACCESSORI  
> PAG. 192



# SILIS PORTA + SOPRAMURETTO

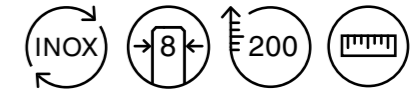

## Caratteristiche di serie senza supplemento di prezzo

- > Realizzata in **Acciaio Inox** lucido o satinato.
- > **Cristallo temperato trasparente** da 8 mm.
- > **Altezza standard 200 cm.**
- > Apertura con anta **battente solo esterna.**
- > Realizzabile su misura in larghezza.
- > Gocciolatoio alla base dell'anta apribile realizzato in **Acciaio Inox.**

## Optionals con supplemento di prezzo

- > Altezza su misura inferiore a 200 cm o fino a 230 cm — PAG. 185
- > Cristalli colorati, riflettenti o extrachiaro — PAG. 178
- > Acidature totali o parziali — PAG. 181
- > Profili con sezioni speciali — PAG. 186
- > Accessori — PAG. 192

PORTA	H 200 CM	
	ART.	EURO
DA 70 A 79 CM	799SIL	1.210,00
DA 80 A 89 CM	800SIL	1.240,00
DA 90 A 99 CM	801SIL	1.270,00
DA 100 A 109 CM	802SIL	1.300,00
DA 110 A 119 CM	803SIL	1.330,00
DA 120 A 129 CM	804SIL	1.360,00
DA 130 A 139 CM	805SIL	1.390,00

SOPRAMURETTO	EURO	
	ART.	EURO
FINO A 69 CM	601MUR	550,00
DA 70 A 79 CM	602MUR	570,00
DA 80 A 89 CM	603MUR	590,00
DA 90 A 99 CM	604MUR	610,00
DA 100 A 109 CM	605MUR	630,00
DA 110 A 119 CM	606MUR	650,00
DA 120 A 129 CM	607MUR	670,00
DA 130 A 139 CM	608MUR	690,00

## TIRANTE ANGOLARE STABILIZZATORE

DESCRIZIONE	ART.	EURO
ACCIAIO INOX LUCIDO	500TRN	118,00
ACCIAIO INOX SATINATO	510TRN	118,00



LA LARGHEZZA DELL'ANTA APRIBILE NON PUÒ MAI SUPERARE I 75CM.

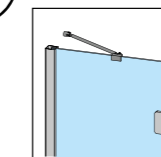

ORDINARE SEMPRE IL TIRANTE STABILIZZATORE QUANDO LA PARTE FISSA DELLA PORTA È SUPERIORE A 30CM.

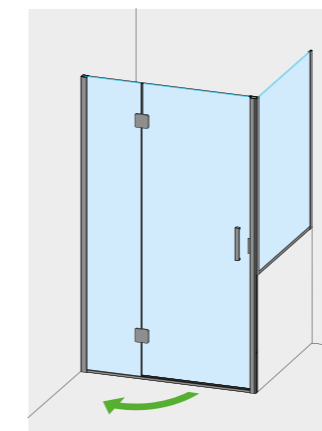

MOD. DESTRO  
CON MANIGLIA A DESTRA  
LATO FISSO SOPRAMURETTO  
A DESTRA

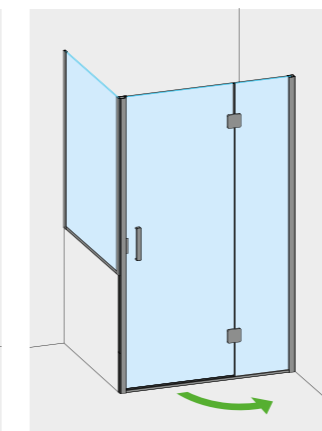

MOD. SINISTRO  
CON MANIGLIA A SINISTRA  
LATO FISSO SOPRAMURETTO  
A SINISTRA

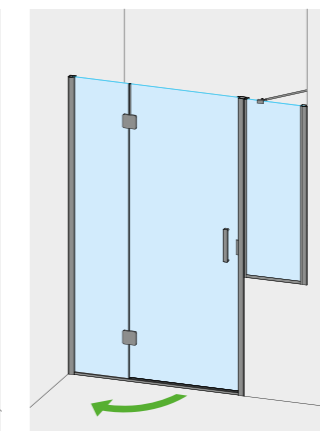

MOD. DESTRO  
CON MANIGLIA A DESTRA  
LATO FISSO SOPRAMURETTO  
A DESTRA

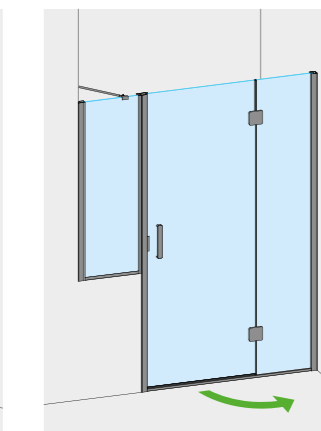

MOD. SINISTRO  
CON MANIGLIA A SINISTRA  
LATO FISSO SOPRAMURETTO  
A SINISTRA

## MODELLO NON REVERSIBILE - RAPPRESENTATE COMBINAZIONI DISPONIBILI

- Per il perfezionamento dell'ordine è assolutamente necessario specificare:
- > la luce netta della nicchia e la lunghezza del muretto > **controcopertina finale**
  - > la posizione (DX o SX) della maniglia e del sopra-muretto (DX o SX)
  - > l'altezza del muretto dal bordo superiore piatto
  - > la finitura dell'Acciaio Inox (lucido o satinato)
  - > il cristallo (trasparente, extrachiaro, colorato, acidato, riflettente) > PAG. 178

Estensibilità ± 1 cm dalla misura indicata sulla conferma d'ordine

L'ANTA APRIBILE INGOMBRA  
5 CM IN PIÙ RISPETTO ALLA  
LUCE DI PASSAGGIO

### Esempio:

Con anta apribile da 60 cm  
la luce di passaggio è 60 cm  
e l'ingombro esterno 65 cm.



APERTURA CON ANTA BATTENTE.  
RAPPRESENTATA SOLUZIONE AD ANGOLO, MODELLO DESTRO (MANIGLIA A DESTRA) - SOPRAMURETTO AD ANGOLO A DESTRA



APERTURA CON ANTA BATTENTE.  
RAPPRESENTATA SOLUZIONE PER NICCHIA, MODELLO DESTRO (MANIGLIA A DESTRA) - SOPRAMURETTO IN LINEA  
A DESTRA



www.calibe.it/184

CRISTALLI COLORATI  
E RIFLETTENTI  
> PAG. 178

ACIDATURE TOTALI  
O PARZIALI  
> PAG. 181

SAGOMATURE E  
ALTEZZE SU MISURA  
> PAG. 184-185

PROFILI CON  
SEZIONI SPECIALI  
> PAG. 186

ACCESSORI  
> PAG. 192

# SILIS PARETE

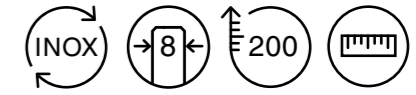

## Caratteristiche di serie senza supplemento di prezzo

- > Realizzata in **Acciaio Inox** lucido o satinato.
- > **Cristallo temperato trasparente** da 8 mm.
- > **Altezza standard 200 cm.**
- > Apertura con anta **battente solo esterna.**
- > Fornita con due **tiranti stabilizzatori obbligatori** già compresi nel prezzo.
- > Realizzabile su misura in larghezza.
- > Gocciolatoio alla base dell'anta apribile realizzato in **Acciaio Inox.**

## Optionals con supplemento di prezzo

- > Altezza su misura inferiore a 200 cm o fino a 230 cm — PAG. 185
- > Cristalli colorati, riflettenti o extrachiaro — PAG. 178
- > Acidature totali o parziali — PAG. 181
- > Profili con sezioni speciali — PAG. 186
- > Accessori — PAG. 192

PARETE	H 200 CM	
	ART.	EURO
DA 100 A 109 CM	298SIL	1.690,00
DA 110 A 119 CM	299SIL	1.720,00
DA 120 A 129 CM	300SIL	1.750,00
DA 130 A 139 CM	301SIL	1.780,00
DA 140 A 149 CM	302SIL	1.810,00
DA 150 A 159 CM	303SIL	1.840,00
DA 160 A 169 CM	304SIL	1.870,00
DA 170 A 179 CM	305SIL	1.900,00
DA 180 A 189 CM	306SIL	1.930,00
DA 190 A 199 CM	307SIL	1.960,00
DA 200 A 209 CM	308SIL	1.990,00
DA 210 A 219 CM	309SIL	2.020,00
DA 220 A 229 CM	310SIL	2.050,00

LA FASCIA DI COSTO DELLA STRUTTURA CONTEMPLA LA MISURA TOTALE DELLA STESSA. È POSSIBILE RICHIEDERE MISURE PERSONALIZZATE DELLE TRE ANTE (MOBILE E DUE FISSI), DIVERSE DALLO STANDARD, SENZA ALCUN SUPPLEMENTO DI PREZZO.

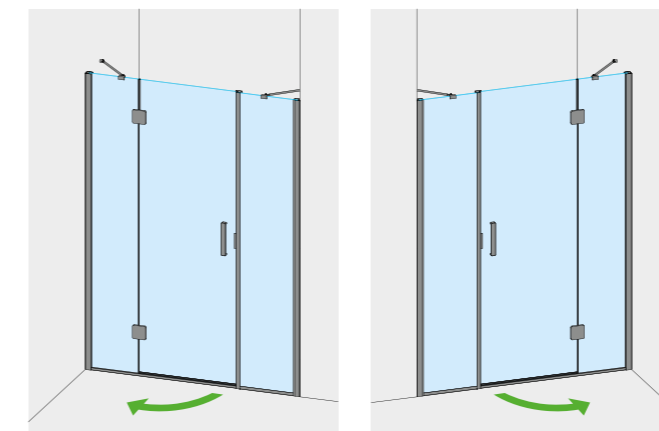
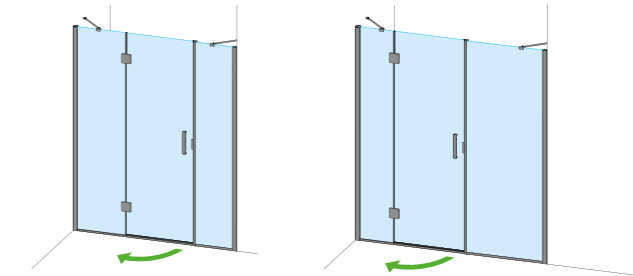

MOD. DESTRO  
CON MANIGLIA A DESTRA

MOD. SINISTRO  
CON MANIGLIA A SINISTRA

**!** LA LARGHEZZA DELL'ANTA APRIBILE NON PUÒ MAI SUPERARE I 75CM.

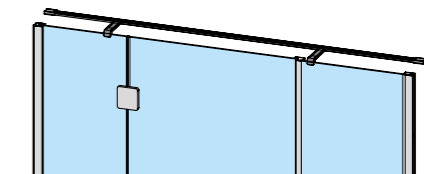

Se non diversamente specificato verranno forniti i due braccetti stabilizzatori angolari. In alternativa è possibile scegliere il tirante a doppia "T" con un supplemento di € 208,00. L'Ufficio Tecnico di Calibe si riserva di modificare la scelta e la disposizione dei tiranti stabilizzatori, per esigenze strutturali e di sicurezza, sulla base delle dimensioni dell'articolo e della situazione.

## MODELLO NON REVERSIBILE - RAPPRESENTATE COMBINAZIONI DISPONIBILI

- Per il perfezionamento dell'ordine è assolutamente necessario specificare:
- > la luce netta della nicchia alle tre altezze > **controcopertina finale**
  - > la posizione (DX o SX) della maniglia
  - > la finitura dell'Acciaio Inox (lucido o satinato)
  - > il cristallo (trasparente, extrachiaro, colorato, acidato, riflettente) > PAG. 178

Estensibilità ± 1,5 cm dalla misura indicata sulla conferma d'ordine

L'ANTA APRIBILE INGOMBRA 5 CM IN PIÙ RISPETTO ALLA LUCE DI PASSAGGIO

### Esempio:

Con anta apribile da 60 cm la luce di passaggio è 60 cm e l'ingombro esterno 65 cm.



APERTURA CON ANTA BATTENTE. RAPPRESENTATA SOLUZIONE PER NICCHIA, MODELLO DESTRO (MANIGLIA A DESTRA)



www.calibe.it/185

**CRISTALLI COLORATI E RIFLETTENTI**  
> PAG. 178

**ACIDATURE TOTALI O PARZIALI**  
> PAG. 181

**SAGOMATURE E ALTEZZE SU MISURA**  
> PAG. 184-185

**PROFILI CON SEZIONI SPECIALI**  
> PAG. 186

**ACCESSORI**  
> PAG. 192

# SILIS PARETE + LATO FISSO

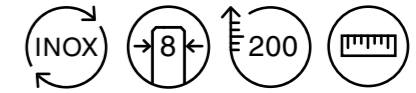

## Caratteristiche di serie senza supplemento di prezzo

- > Realizzata in **Acciaio Inox** lucido o satinato.
- > **Cristallo temperato trasparente** da 8 mm.
- > **Altezza standard 200 cm.**
- > Apertura con anta **battente solo esterna.**
- > Fornita con due **tiranti stabilizzatori obbligatori** già compresi nel prezzo.
- > Realizzabile su misura in larghezza.
- > Gocciolatoio alla base dell'anta apribile realizzato in **Acciaio Inox.**

## Optionals con supplemento di prezzo

- > Altezza su misura inferiore a 200 cm o fino a 230 cm — PAG. 185
- > Cristalli colorati, riflettenti o extrachiaro — PAG. 178
- > Acidature totali o parziali — PAG. 181
- > Profili con sezioni speciali — PAG. 186
- > Accessori — PAG. 192

PARETE	H 200 CM	
	ART.	EURO
DA 100 A 109 CM	298SIL	1.690,00
DA 110 A 119 CM	299SIL	1.720,00
DA 120 A 129 CM	300SIL	1.750,00
DA 130 A 139 CM	301SIL	1.780,00
DA 140 A 149 CM	302SIL	1.810,00
DA 150 A 159 CM	303SIL	1.840,00
DA 160 A 169 CM	304SIL	1.870,00
DA 170 A 179 CM	305SIL	1.900,00
DA 180 A 189 CM	306SIL	1.930,00
DA 190 A 199 CM	307SIL	1.960,00
DA 200 A 209 CM	308SIL	1.990,00
DA 210 A 219 CM	309SIL	2.020,00
DA 220 A 229 CM	310SIL	2.050,00

LATO FISSO	H 200 CM	
	ART.	EURO
FINO A 59 CM	400FIS	485,00
DA 60 A 69 CM	401FIS	505,00
DA 70 A 79 CM	402FIS	525,00
DA 80 A 89 CM	403FIS	545,00
DA 90 A 99 CM	404FIS	565,00
DA 100 A 109 CM	405FIS	585,00
DA 110 A 119 CM	406FIS	605,00

Sono disponibili lati fissi con larghezze superiori a 120 cm con imballo speciale, preventivo a richiesta.

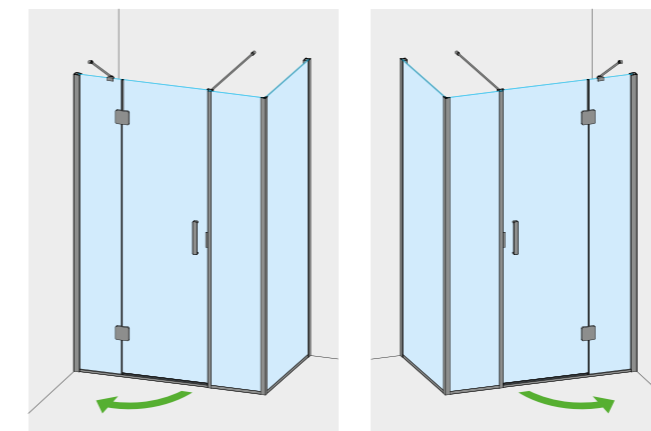

MOD. DESTRO  
CON MANIGLIA A DESTRA  
LATO FISSO IN ANGOLO A DESTRA

MOD. SINISTRO  
CON MANIGLIA A SINISTRA  
LATO FISSO IN ANGOLO A SINISTRA

**!** LA LARGHEZZA DELL'ANTA APRIBILE NON PUÒ MAI SUPERARE I 75CM.

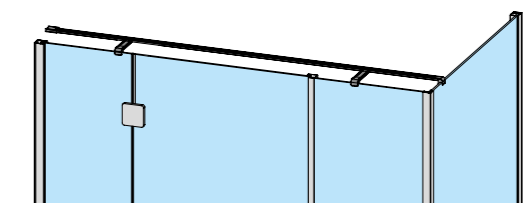

Se non diversamente specificato verranno forniti un braccetto diagonale ed un tirante dritto. In alternativa è possibile scegliere il tirante a doppia "T" con un supplemento di € 208,00. L'Ufficio Tecnico di Calibe si riserva di modificare la scelta e la disposizione dei tiranti stabilizzatori, per esigenze strutturali e di sicurezza, sulla base delle dimensioni dell'articolo e della situazione.

## MODELLO NON REVERSIBILE - RAPPRESENTATE COMBINAZIONI DISPONIBILI

Per il perfezionamento dell'ordine è assolutamente necessario specificare:

- > la misura del filo esterno piatto, specificando come è stato installato > **controcopertina finale**
- > la posizione (DX o SX) della maniglia
- > la finitura dell'Acciaio Inox (lucido o satinato)
- > il cristallo (trasparente, extrachiaro, colorato, acidato, riflettente) > PAG. 178

Estensibilità ± 1 cm dalla misura indicata sulla conferma d'ordine

**L'ANTA APRIBILE INGOMBRA 5 CM IN PIÙ RISPETTO ALLA LUCE DI PASSAGGIO**

### Esempio:

Con anta apribile da 60 cm la luce di passaggio è 60 cm e l'ingombro esterno 65 cm.



APERTURA CON ANTA BATTENTE.  
RAPPRESENTATA SOLUZIONE AD ANGOLO, MODELLO DESTRO (MANIGLIA A DESTRA) - LATO FISSO A DESTRA



www.calibe.it/186

**CRISTALLI COLORATI E RIFLETTENTI**  
> PAG. 178

**ACIDATURE TOTALI O PARZIALI**  
> PAG. 181

**SAGOMATURE E ALTEZZE SU MISURA**  
> PAG. 184-185

**PROFILI CON SEZIONI SPECIALI**  
> PAG. 186

**ACCESSORI**  
> PAG. 192

Collezione caratterizzata da montanti, pomoli e cerniere in Acciaio Inox e cristalli da 8 mm di spessore, con apertura sia verso l'esterno che verso l'interno per evitare l'ingombro della porta in apertura. Nella parte inferiore dell'anta apribile è presente un profilo in acciaio, che garantisce un'ottima tenuta dell'acqua anche in caso di posa a pavimento. Le diverse soluzioni di Thiana sono progettate per adattarsi a qualsiasi ambiente di piccole e medie dimensioni.

**APERTURA INTERNA-ESTERNA**

150

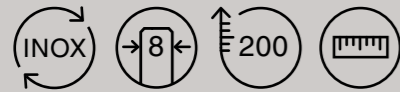

Realizzata in **Acciaio Inox** lucido o satinato  
 Fornita di serie con **crystallo temperato trasparente** da 8 mm  
 Fornita di serie con **altezza 200 cm**  
 Realizzabile **su misura in larghezza**



**OPTIONALS:**  
 Sono disponibili **crystallo extrachiario, colorati, acidati, riflettenti** > PAG. 178  
 Sono disponibili **altezze speciali da 180 a 230 cm** > PAG. 185

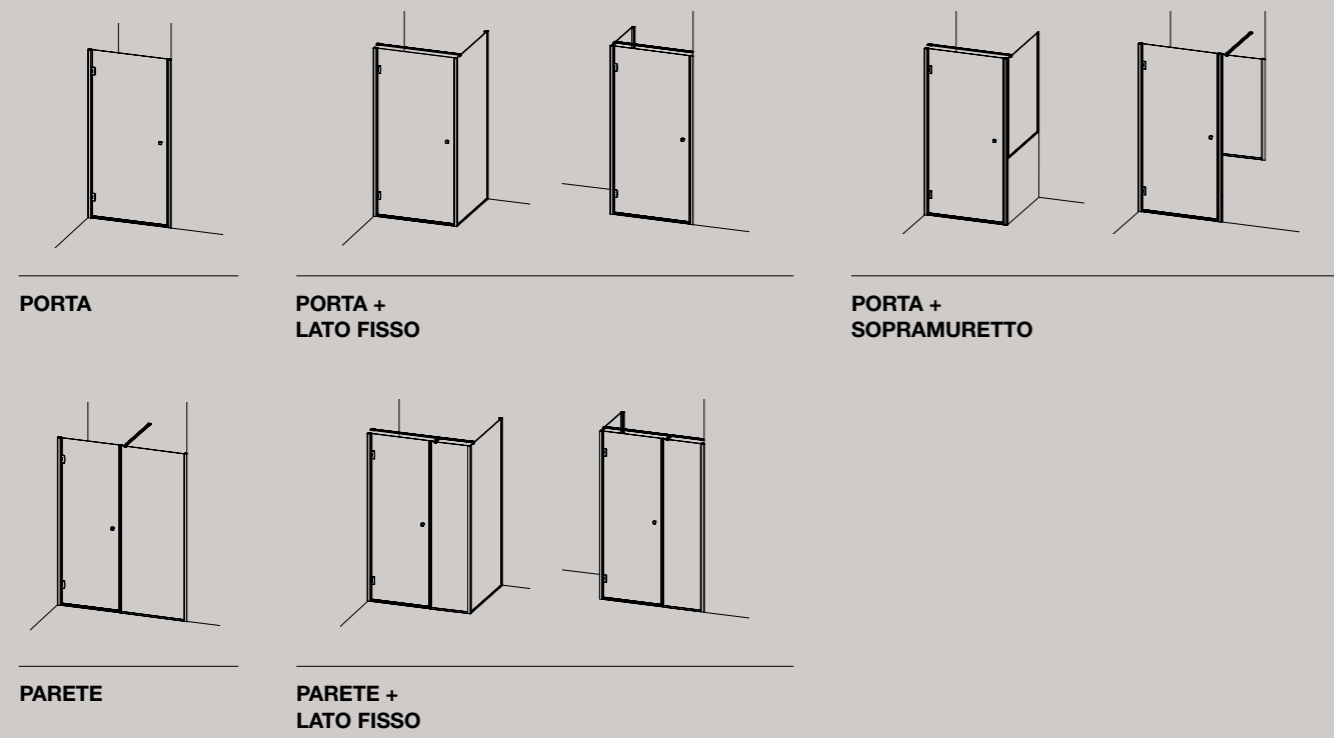

Rappresentati i modelli destri con maniglia a destra. Disponibili anche tutti i modelli sinistri. Porte e cabine non reversibili



THIANA

THIANA

# THIANA PORTA

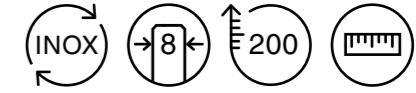

## Caratteristiche di serie senza supplemento di prezzo

- > Realizzata in **Acciaio Inox** lucido o satinato.
- > **Cristallo temperato trasparente** da 8 mm.
- > **Altezza standard 200 cm.**
- > Apertura **interna/esterna.**
- > Realizzabile su misura in larghezza.

## Optionals con supplemento di prezzo

- > Altezza su misura inferiore a 200 cm o fino a 230 cm — PAG. 185
- > Cristalli colorati, riflettenti o extrachiaro — PAG. 178
- > Acidature totali o parziali — PAG. 181
- > Profili con sezioni speciali — PAG. 186
- > Accessori — PAG. 192

## PORTA

FASCIA DI COSTO	H 200 CM	
	ART.	EURO
DA 50 A 59 CM	799TNA	940,00
DA 60 A 69 CM	800TNA	970,00
DA 70 A 79 CM	801TNA	1.000,00
DA 80 A 89 CM	802TNA	1.030,00
DA 90 A 99 CM	803TNA	1.060,00

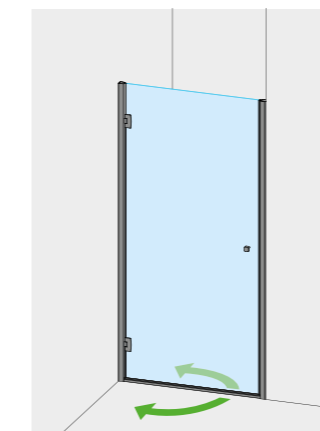

MOD. DESTRO  
CON MANIGLIA A DESTRA

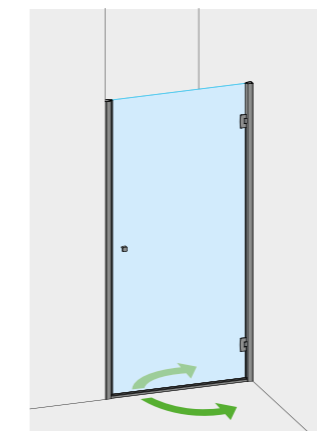

MOD. SINISTRO  
CON MANIGLIA A SINISTRA

## MODELLO NON REVERSIBILE - RAPPRESENTATE COMBINAZIONI DISPONIBILI

Per il perfezionamento dell'ordine è assolutamente necessario specificare:

- > la luce netta della nicchia alle tre altezze > **controcopertina finale**
- > la posizione (DX o SX) della maniglia
- > la finitura dell'Acciaio Inox (lucido o satinato)
- > il cristallo (trasparente, extrachiaro, colorato, acidato, riflettente) > PAG. 178

Estensibilità in nicchia  $\pm 1,5$  cm dalla misura indicata sulla conferma d'ordine



APERTURA INTERNA/ESTERNA.  
RAPPRESENTATA SOLUZIONE PER NICCHIA, MODELLO DESTRO (MANIGLIA A DESTRA)



[www.calibe.it/191](http://www.calibe.it/191)

**CRISTALLI COLORATI  
E RIFLETTENTI**  
> PAG. 178

**ACIDATURE TOTALI  
O PARZIALI**  
> PAG. 181

**SAGOMATURE E  
ALTEZZE SU MISURA**  
> PAG. 184-185

**PROFILI CON  
SEZIONI SPECIALI**  
> PAG. 186

**ACCESSORI**  
> PAG. 192

**MANIGLIE**  
> PAG. 191

# THIANA PORTA + LATO FISSO

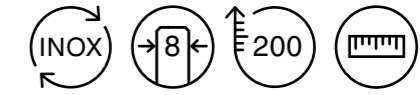

## Caratteristiche di serie senza supplemento di prezzo

- > Realizzata in **Acciaio Inox** lucido o satinato.
- > **Cristallo temperato trasparente** da 8 mm.
- > **Altezza standard 200 cm.**
- > Apertura **interna/esterna.**
- > Fornita con un **tirante stabilizzatore obbligatorio** già compreso nel prezzo.
- > Realizzabile su misura in larghezza.

## Optionals con supplemento di prezzo

- > Altezza su misura inferiore a 200 cm o fino a 230 cm — PAG. 185
- > Cristalli colorati, riflettenti o extrachiaro — PAG. 178
- > Acidature totali o parziali — PAG. 181
- > Profili con sezioni speciali — PAG. 186
- > Accessori — PAG. 192

PORTA	H 200 CM	
	ART.	EURO
DA 50 A 59 CM	799TNA	940,00
DA 60 A 69 CM	800TNA	970,00
DA 70 A 79 CM	801TNA	1.000,00
DA 80 A 89 CM	802TNA	1.030,00
DA 90 A 99 CM	803TNA	1.060,00

LATO FISSO	H 200 CM	
	ART.	EURO
FINO A 59 CM	420FIS	465,00
DA 60 A 69 CM	421FIS	490,00
DA 70 A 79 CM	422FIS	515,00
DA 80 A 89 CM	423FIS	540,00
DA 90 A 99 CM	424FIS	565,00
DA 100 A 109 CM	425FIS	590,00
DA 110 A 119 CM	426FIS	615,00

Sono disponibili lati fissi con larghezze superiori a 120 cm con imballo speciale, preventivo a richiesta.

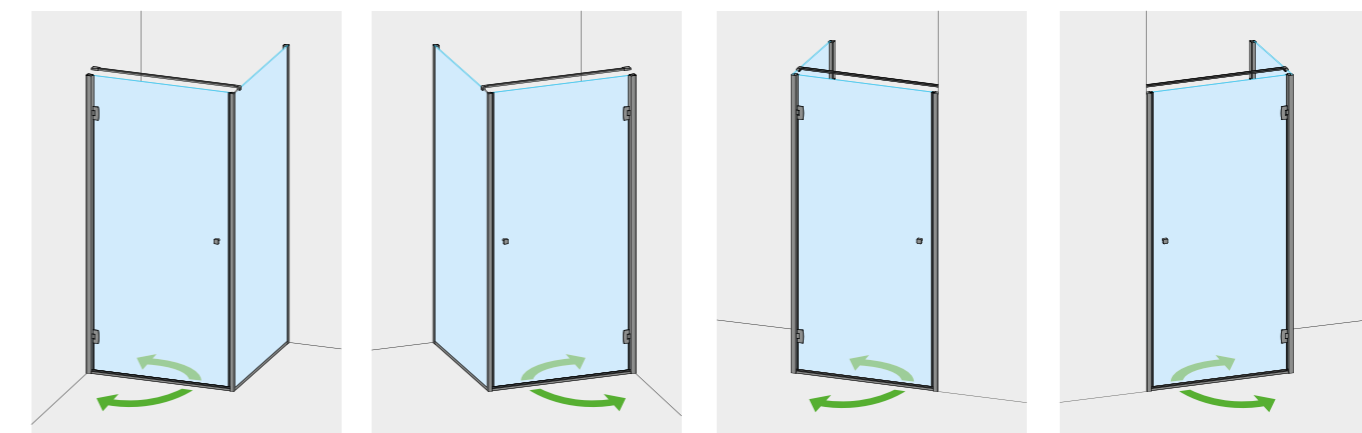

MOD. DESTRO  
CON MANIGLIA A DESTRA  
LATO FISSO A DESTRA

MOD. SINISTRO  
CON MANIGLIA A SINISTRA  
LATO FISSO A SINISTRA

MOD. DESTRO  
CON MANIGLIA A DESTRA  
LATO FISSO A SINISTRA

MOD. SINISTRO  
CON MANIGLIA A SINISTRA  
LATO FISSO A DESTRA

## MODELLO NON REVERSIBILE - RAPPRESENTATE COMBINAZIONI DISPONIBILI

Per il perfezionamento dell'ordine è assolutamente necessario specificare:

- > la misura del filo esterno piatto, specificando come è stato installato > **controcopertina finale**
- > la posizione (DX o SX) della maniglia
- > la posizione (DX o SX) del lato fisso ad angolo
- > la finitura dell'Acciaio Inox (lucido o satinato)
- > il cristallo (trasparente, extrachiaro, colorato, acidato, riflettente) > PAG. 178

Estensibilità ± 0,7 cm dalla misura indicata sulla conferma d'ordine



APERTURA INTERNA/ESTERNA.  
RAPPRESENTATA SOLUZIONE AD ANGOLO, MODELLO DESTRO (MANIGLIA A DESTRA) - LATO FISSO A DESTRA



[www.calibe.it/192](http://www.calibe.it/192)

**CRISTALLI COLORATI  
E RIFLETTENTI**  
> PAG. 178

**ACIDATURE TOTALI  
O PARZIALI**  
> PAG. 181

**SAGOMATURE E  
ALTEZZE SU MISURA**  
> PAG. 184-185

**PROFILI CON  
SEZIONI SPECIALI**  
> PAG. 186

**ACCESSORI**  
> PAG. 192

**MANIGLIE**  
> PAG. 191



APERTURA INTERNA/ESTERNA.  
RAPPRESENTATA SOLUZIONE AD ANGOLO, MODELLO DESTRO (MANIGLIA A DESTRA) - SOPRAMURETTO AD ANGOLO A DESTRA



APERTURA INTERNA/ESTERNA.  
RAPPRESENTATA SOLUZIONE PER NICCHIA, MODELLO DESTRO (MANIGLIA A DESTRA) - SOPRAMURETTO IN LINEA A DESTRA



[www.calibe.it/193](http://www.calibe.it/193)

**CRISTALLI COLORATI  
E RIFLETTENTI**  
> PAG. 178

**ACIDATURE TOTALI  
O PARZIALI**  
> PAG. 181

**SAGOMATURE E  
ALTEZZE SU MISURA**  
> PAG. 184-185

**PROFILI CON  
SEZIONI SPECIALI**  
> PAG. 186

**ACCESSORI**  
> PAG. 192

**MANIGLIE**  
> PAG. 191

# THIANA

## PORTA + SOPRAMURETTO

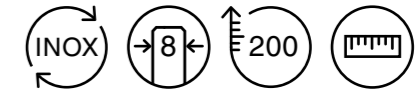

### Caratteristiche di serie senza supplemento di prezzo

- > Realizzata in **Acciaio Inox** lucido o satinato.
- > **Cristallo temperato trasparente** da 8 mm.
- > **Altezza standard 200 cm.**
- > Apertura **interna/esterna.**
- > Fornita con un **tirante stabilizzatore obbligatorio** già compreso nel prezzo.
- > Realizzabile su misura in larghezza.

### Optionals con supplemento di prezzo

- > Altezza su misura inferiore a 200 cm o fino a 230 cm — PAG. 185
- > Cristalli colorati, riflettenti o extrachiaro — PAG. 178
- > Acidature totali o parziali — PAG. 181
- > Profili con sezioni speciali — PAG. 186
- > Accessori — PAG. 192

PORTA	H 200 CM	
	ART.	EURO
DA 50 A 59 CM	799TNA	940,00
DA 60 A 69 CM	800TNA	970,00
DA 70 A 79 CM	801TNA	1.000,00
DA 80 A 89 CM	802TNA	1.030,00
DA 90 A 99 CM	803TNA	1.060,00

SOPRAMURETTO	EURO	
	ART.	EURO
FINO A 69 CM	601MUR	550,00
DA 70 A 79 CM	602MUR	570,00
DA 80 A 89 CM	603MUR	590,00
DA 90 A 99 CM	604MUR	610,00
DA 100 A 109 CM	605MUR	630,00
DA 110 A 119 CM	606MUR	650,00
DA 120 A 129 CM	607MUR	670,00
DA 130 A 139 CM	608MUR	690,00

L'altezza del laterale sopramuretto, qualunque essa sia, non comporta alcuna modifica dei prezzi sopraindicati.

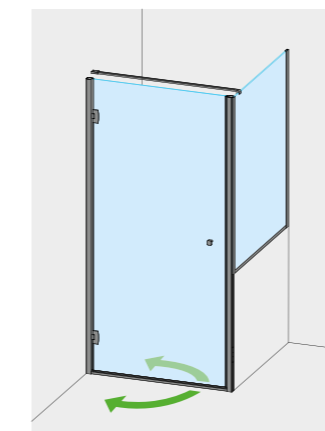

MOD. DESTRO  
CON MANIGLIA A DESTRA  
LATO FISSO SOPRAMURETTO  
A DESTRA

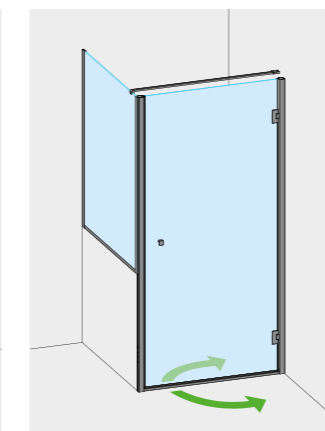

MOD. SINISTRO  
CON MANIGLIA A SINISTRA  
LATO FISSO SOPRAMURETTO  
A SINISTRA

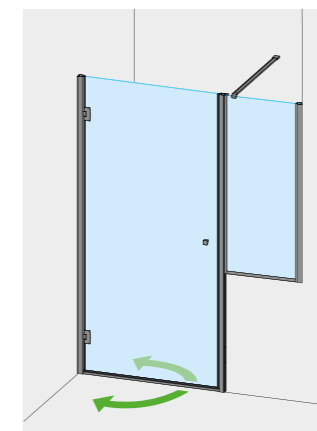

MOD. DESTRO  
CON MANIGLIA A DESTRA  
LATO FISSO SOPRAMURETTO  
A DESTRA

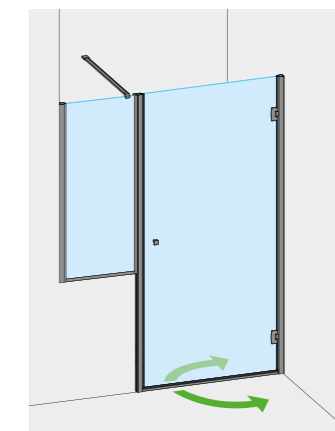

MOD. SINISTRO  
CON MANIGLIA A SINISTRA  
LATO FISSO SOPRAMURETTO  
A SINISTRA

### MODELLO NON REVERSIBILE - RAPPRESENTATE COMBINAZIONI DISPONIBILI

- Per il perfezionamento dell'ordine è assolutamente necessario specificare:
- > la luce netta della nicchia e la lunghezza del muretto > **controcopertina**
  - > la posizione (DX o SX) della maniglia
  - > l'altezza del muretto dal bordo superiore piatto
  - > la finitura dell'Acciaio Inox (lucido o satinato)
  - > il cristallo (trasparente, extrachiaro, colorato, acidato, riflettente) > PAG. 178

Estensibilità  $\pm 1$  cm dalla misura indicata sulla conferma d'ordine

# THIANA PARETE

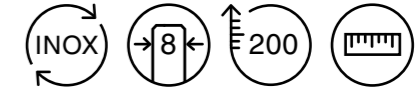

## Caratteristiche di serie senza supplemento di prezzo

- > Realizzata in **Acciaio Inox** lucido o satinato.
- > **Cristallo temperato trasparente** da 8 mm.
- > **Altezza standard 200 cm.**
- > Apertura **interna/esterna.**
- > Fornita con un **tirante stabilizzatore obbligatorio** già compreso nel prezzo. **Se non diversamente specificato il tirante verrà fornito di circa 100 cm.**
- > Realizzabile su misura in larghezza.

## Optionals con supplemento di prezzo

- > Altezza su misura inferiore a 200 cm o fino a 230 cm — PAG. 185
- > Cristalli colorati, riflettenti o extrachiaro — PAG. 178
- > Acidature totali o parziali — PAG. 181
- > Profili con sezioni speciali — PAG. 186
- > Accessori — PAG. 192

## PARETE

FASCIA DI COSTO	ART.	EURO
DA 80 A 89 CM	296TNA	1.400,00
DA 90 A 99 CM	297TNA	1.430,00
DA 100 A 109 CM	298TNA	1.460,00
DA 110 A 119 CM	299TNA	1.490,00
DA 120 A 129 CM	300TNA	1.520,00
DA 130 A 139 CM	301TNA	1.550,00
DA 140 A 149 CM	302TNA	1.580,00
DA 150 A 159 CM	303TNA	1.610,00
DA 160 A 169 CM	304TNA	1.640,00
DA 170 A 179 CM	305TNA	1.670,00
DA 180 A 189 CM	306TNA	1.700,00
DA 190 A 199 CM	307TNA	1.730,00

LA FASCIA DI COSTO DELLA STRUTTURA CONTEMPLA LA MISURA TOTALE DELLA STESSA. È POSSIBILE RICHIEDERE MISURE PERSONALIZZATE DELLE DUE ANTE (FISSO E MOBILE), DIVERSE DALLO STANDARD, SENZA ALCUN SUPPLEMENTO DI PREZZO.

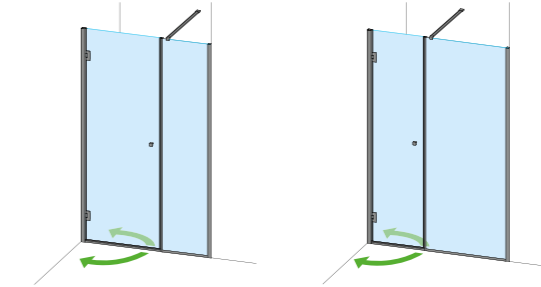

Sono disponibili pareti con larghezze superiori a 200 cm con imballo speciale, preventivo a richiesta.

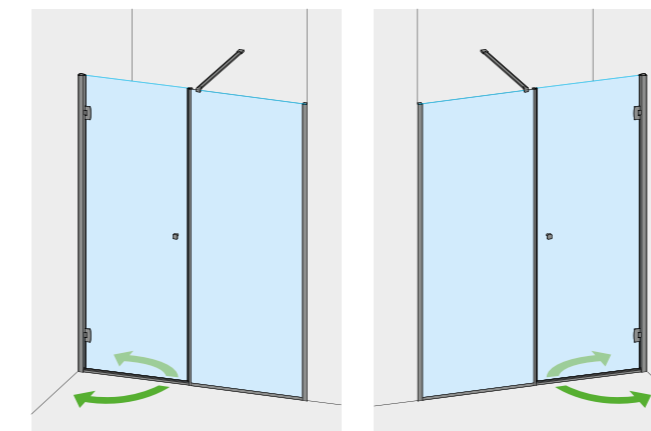

MOD. DESTRO  
CON MANIGLIA A DESTRA

MOD. SINISTRO  
CON MANIGLIA A SINISTRA

## MODELLO NON REVERSIBILE - RAPPRESENTATE COMBINAZIONI DISPONIBILI

- Per il perfezionamento dell'ordine è assolutamente necessario specificare:
- > la luce netta della nicchia alle tre altezze > **controcopertina finale**
  - > la posizione (DX o SX) della maniglia
  - > L'ampiezza della porta e del fisso se diverse tra loro
  - > la finitura dell'Acciaio Inox (lucido o satinato)
  - > il cristallo (trasparente, extrachiaro, colorato, acidato, riflettente) > PAG. 178

Estensibilità ± 1,5 cm dalla misura indicata sulla conferma d'ordine



APERTURA INTERNA/ESTERNA.  
RAPPRESENTATA SOLUZIONE PER NICCHIA, MODELLO DESTRO (MANIGLIA A DESTRA)



[www.calibe.it/194](http://www.calibe.it/194)

CRISTALLI COLORATI  
E RIFLETTENTI  
> PAG. 178

ACIDATURE TOTALI  
O PARZIALI  
> PAG. 181

SAGOMATURE E  
ALTEZZE SU MISURA  
> PAG. 184-185

PROFILI CON  
SEZIONI SPECIALI  
> PAG. 186

ACCESSORI  
> PAG. 192

MANIGLIE  
> PAG. 191



# THIANA

## PARETE + LATO FISSO

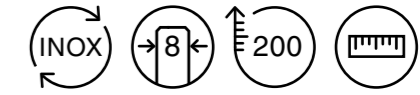

### Caratteristiche di serie senza supplemento di prezzo

- > Realizzata in **Acciaio Inox** lucido o satinato.
- > **Cristallo temperato trasparente** da 8 mm.
- > **Altezza standard 200 cm.**
- > Apertura **interna/esterna.**
- > Fornita con un **tirante stabilizzatore obbligatorio** già compreso nel prezzo.
- > Realizzabile su misura in larghezza.

### Optionals con supplemento di prezzo

- > Altezza su misura inferiore a 200 cm o fino a 230 cm — PAG. 185
- > Cristalli colorati, riflettenti o extrachiaro — PAG. 178
- > Acidature totali o parziali — PAG. 181
- > Profili con sezioni speciali — PAG. 186
- > Accessori — PAG. 192

PARETE	H 200 CM	
	ART.	EURO
FASCIA DI COSTO DA 80 A 89 CM	296TNA	1.400,00
DA 90 A 99 CM	297TNA	1.430,00
DA 100 A 109 CM	298TNA	1.460,00
DA 110 A 119 CM	299TNA	1.490,00
DA 120 A 129 CM	300TNA	1.520,00
DA 130 A 139 CM	301TNA	1.550,00
DA 140 A 149 CM	302TNA	1.580,00
DA 150 A 159 CM	303TNA	1.610,00
DA 160 A 169 CM	304TNA	1.640,00
DA 170 A 179 CM	305TNA	1.670,00
DA 180 A 189 CM	306TNA	1.700,00
DA 190 A 199 CM	307TNA	1.730,00

LATI FISSI	H 200 CM	
	ART.	EURO
FASCIA DI COSTO FINO A 59 CM	520FIS	505,00
DA 60 A 69 CM	521FIS	530,00
DA 70 A 79 CM	522FIS	555,00
DA 80 A 89 CM	523FIS	580,00
DA 90 A 99 CM	524FIS	605,00
DA 100 A 109 CM	525FIS	630,00
DA 110 A 119 CM	526FIS	655,00

Sono disponibili lati fissi con larghezze superiori a 120 cm con imballo speciale, preventivo a richiesta.

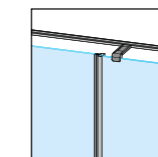

**PARTICOLARE DEL TIRANTE STABILIZZATORE A "T".**

Sono disponibili pareti con larghezze superiori a 200 cm con imballo speciale, preventivo a richiesta.

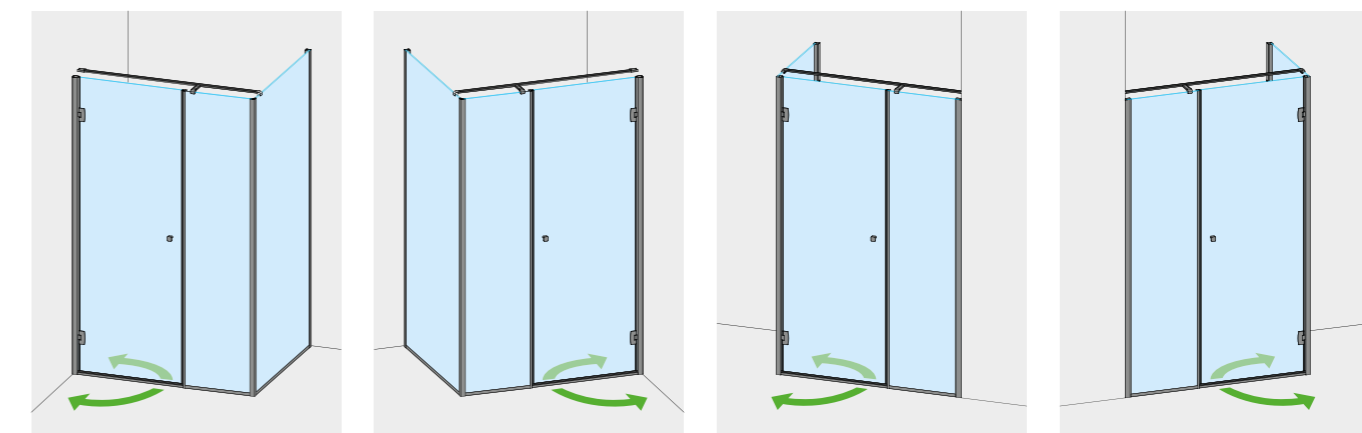

MOD. DESTRO  
CON MANIGLIA A DESTRA  
LATI FISSI IN ANGOLO A DESTRA

MOD. SINISTRO  
CON MANIGLIA A SINISTRA  
LATI FISSI IN ANGOLO A SINISTRA

MOD. DESTRO  
CON MANIGLIA A DESTRA  
LATI FISSI IN ANGOLO A SINISTRA

MOD. SINISTRO  
CON MANIGLIA A SINISTRA  
LATI FISSI IN ANGOLO A DESTRA

### MODELLO NON REVERSIBILE - RAPPRESENTATE COMBINAZIONI DISPONIBILI

Per il perfezionamento dell'ordine è assolutamente necessario specificare:

- > la misura del filo esterno piatto, specificando come è stato installato > **controcopertina**
- > la posizione (DX o SX) della maniglia
- > la posizione (DX o SX) del lato fisso ad angolo
- > L'ampiezza della porta e del fisso se diverse tra loro
- > la finitura dell'Acciaio Inox (lucido o satinato)
- > il cristallo (trasparente, extrachiaro, colorato, acidato, riflettente) > PAG. 178

Estensibilità ± 0,7 cm dalla misura indicata sulla conferma d'ordine



APERTURA INTERNA/ESTERNA.  
RAPPRESENTATA SOLUZIONE AD ANGOLO, MODELLO DESTRO (MANIGLIA A DESTRA) - LATO FISSO A DESTRA



[www.calibe.it/195](http://www.calibe.it/195)

**CRISTALLI COLORATI E RIFLETTENTI**  
> PAG. 178

**ACIDATURE TOTALI O PARZIALI**  
> PAG. 181

**SAGOMATURE E ALTEZZE SU MISURA**  
> PAG. 184-185

**PROFILI CON SEZIONI SPECIALI**  
> PAG. 186

**ACCESSORI**  
> PAG. 192

**MANIGLIE**  
> PAG. 191

Realizzata con montanti, pomoli e cerniere in acciaio inox e cristallo 8 mm temperato, è la soluzione ideale per chi ha bisogno di inserire una chiusura doccia in un ambiente progettualmente complicato. La possibilità di dividere la larghezza della porta tra parte fissa ed anta apribile permette di ottimizzare luce di ingresso e ingombro esterno ed interno dell'anta mobile. Con l'apertura interna-esterna, Silica è ideale per inserire docce di grandi dimensioni in bagni con poco spazio.

#### APERTURA INTERNA-ESTERNA

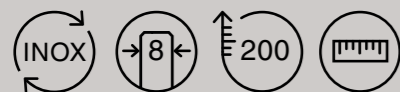

Realizzata in **Acciaio Inox** lucido o satinato  
 Fornita di serie con **cristallo temperato trasparente** da 8 mm  
 Fornita di serie con **altezza 200 cm**  
 Realizzabile **su misura in larghezza**



#### OPTIONALS:

Sono disponibili **cristalli extrachiaro, colorati, acidati, riflettenti** > PAG. 178  
 Sono disponibili **altezze speciali** > PAG. 185

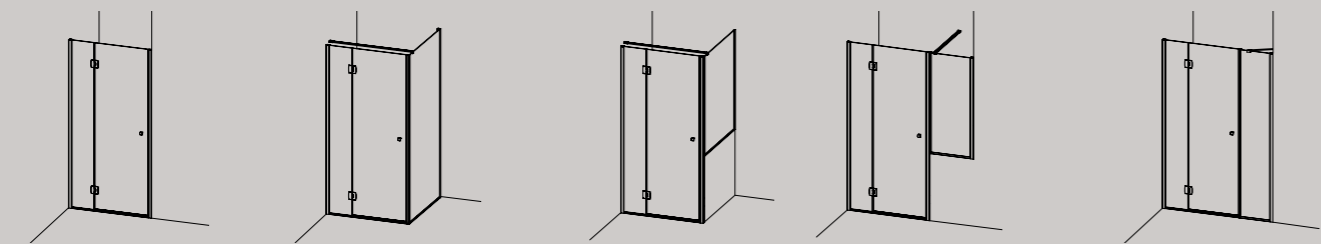

PORTA

PORTA +  
LATO FISSO

PORTA +  
SOPRAMURETTO

PARETE

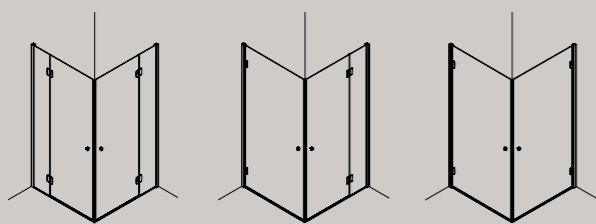

BOX

SILICA

SILICA



Rappresentati i modelli destri con maniglia a destra. Disponibili anche tutti i modelli sinistri. Porte e cabine non reversibili

# SILICA PORTA

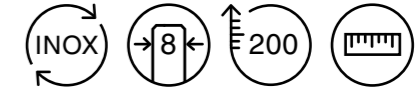

## Caratteristiche di serie senza supplemento di prezzo

- > Realizzata in **Acciaio Inox** lucido o satinato.
- > **Cristallo temperato trasparente** da 8 mm.
- > **Altezza standard 200 cm.**
- > Apertura **interna/esterna.**
- > Realizzabile su misura in larghezza.

## Optionals con supplemento di prezzo

- > Altezza su misura inferiore a 200 cm o fino a 230 cm — PAG. 185
- > Cristalli colorati, riflettenti o extrachiaro — PAG. 178
- > Acidature totali o parziali — PAG. 181
- > Profili con sezioni speciali — PAG. 186
- > Accessori — PAG. 192

## PORTA

FASCIA DI COSTO	ART.	EURO
DA 70 A 79 CM	799SLC	1.010,00
DA 80 A 89 CM	800SLC	1.040,00
DA 90 A 99 CM	801SLC	1.070,00
DA 100 A 109 CM	802SLC	1.100,00
DA 110 A 119 CM	803SLC	1.130,00
DA 120 A 129 CM	804SLC	1.160,00
DA 130 A 139 CM	805SLC	1.190,00

## TIRANTE ANGOLARE STABILIZZATORE

DESCRIZIONE	ART.	EURO
ACCIAIO INOX LUCIDO	500TRN	118,00
ACCIAIO INOX SATINATO	510TRN	118,00

LA FASCIA DI COSTO DELLA STRUTTURA CONTEMPLA LA MISURA TOTALE DELLA STESSA. È POSSIBILE RICHIEDERE MISURE PERSONALIZZATE DELLE DUE ANTE (FISSO E MOBILE), DIVERSE DALLO STANDARD, SENZA ALCUN SUPPLEMENTO DI PREZZO.

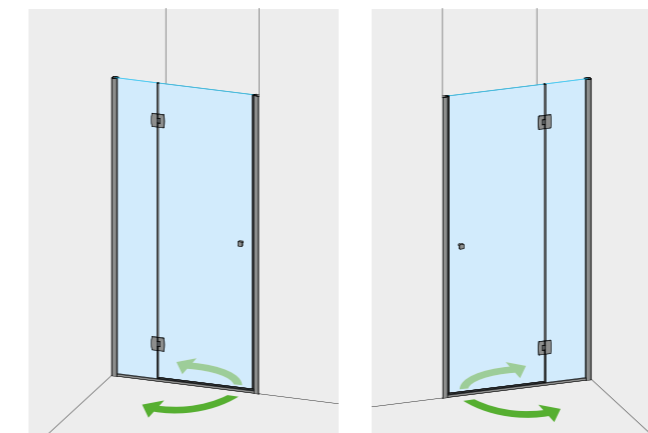
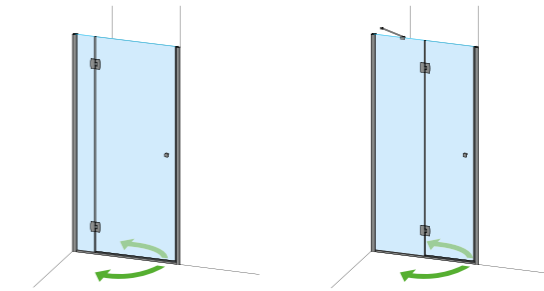

MOD. DESTRO  
CON MANIGLIA A DESTRA

MOD. SINISTRO  
CON MANIGLIA A SINISTRA

**!** LA LARGHEZZA DELL'ANTA APRIBILE NON PUÒ MAI SUPERARE I 75CM.

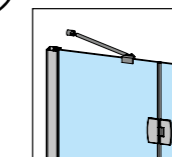

ORDINARE SEMPRE IL TIRANTE STABILIZZATORE QUANDO LA PARTE FISSA DELLA PORTA È SUPERIORE A 30CM.

## MODELLO NON REVERSIBILE - RAPPRESENTATE COMBINAZIONI DISPONIBILI

- Per il perfezionamento dell'ordine è assolutamente necessario specificare:
- > la luce netta della nicchia alle tre altezze > **controcopertina finale**
  - > la posizione (DX o SX) della maniglia
  - > la finitura dell'Acciaio Inox (lucido o satinato)
  - > il cristallo (trasparente, extrachiaro, colorato, acidato, riflettente) > PAG. 178

Estensibilità in nicchia ± 1,5 cm dalla misura indicata sulla conferma d'ordine



APERTURA INTERNA/ESTERNA.  
RAPPRESENTATA SOLUZIONE PER NICCHIA, MODELLO DESTRO (MANIGLIA A DESTRA)



[www.calibe.it/201](http://www.calibe.it/201)

CRISTALLI COLORATI  
E RIFLETTENTI  
> PAG. 178

ACIDATURE TOTALI  
O PARZIALI  
> PAG. 181

SAGOMATURE E  
ALTEZZE SU MISURA  
> PAG. 184-185

PROFILI CON  
SEZIONI SPECIALI  
> PAG. 186

ACCESSORI  
> PAG. 192

MANIGLIE  
> PAG. 191

# SILICA PORTA + LATO FISSO

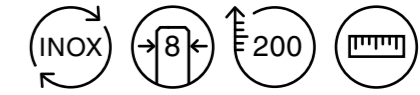

## Caratteristiche di serie senza supplemento di prezzo

- > Realizzata in **Acciaio Inox** lucido o satinato.
- > **Cristallo temperato trasparente** da 8 mm.
- > **Altezza standard 200 cm.**
- > Apertura **interna/esterna.**
- > Fornita con un **tirante stabilizzatore a "T" obbligatorio** già compreso nel prezzo.
- > Realizzabile su misura in larghezza.

## Optionals con supplemento di prezzo

- > Altezza su misura inferiore a 200 cm o fino a 230 cm — PAG. 185
- > Cristalli colorati, riflettenti o extrachiaro — PAG. 178
- > Acidature totali o parziali — PAG. 181
- > Profili con sezioni speciali — PAG. 186
- > Accessori — PAG. 192

PORTA	H 200 CM	
	ART.	EURO
DA 70 A 79 CM	799SLC	1.010,00
DA 80 A 89 CM	800SLC	1.040,00
DA 90 A 99 CM	801SLC	1.070,00
DA 100 A 109 CM	802SLC	1.100,00
DA 110 A 119 CM	803SLC	1.130,00
DA 120 A 129 CM	804SLC	1.160,00
DA 130 A 139 CM	805SLC	1.190,00

LATI FISSI	H 200 CM	
	ART.	EURO
FINO A 59 CM	520FIS	505,00
DA 60 A 69 CM	521FIS	530,00
DA 70 A 79 CM	522FIS	555,00
DA 80 A 89 CM	523FIS	580,00
DA 90 A 99 CM	524FIS	605,00
DA 100 A 109 CM	525FIS	630,00
DA 110 A 119 CM	526FIS	655,00

Sono disponibili lati fissi con larghezze superiori a 120 cm con imballo speciale, preventivo a richiesta.

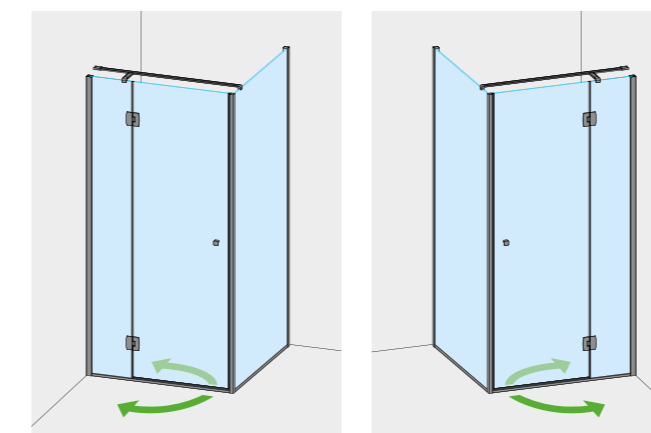

MOD. DESTRO  
CON MANIGLIA A DESTRA  
LATI FISSI A DESTRA

MOD. SINISTRO  
CON MANIGLIA A SINISTRA  
LATI FISSI A SINISTRA

**!** LA LARGHEZZA DELL'ANTA APRIBILE NON PUÒ MAI SUPERARE I 75CM.

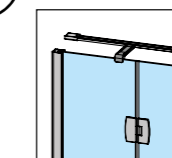

PARTICOLARE DEL TIRANTE STABILIZZATORE A "T" .

## MODELLO NON REVERSIBILE - RAPPRESENTATE COMBINAZIONI DISPONIBILI

Per il perfezionamento dell'ordine è assolutamente necessario specificare:

- > la misura del filo esterno piatto, specificando come è stato installato > **controcopertina finale**
- > la posizione (DX o SX) della maniglia
- > la finitura dell'Acciaio Inox (lucido o satinato)
- > il cristallo (trasparente, extrachiaro, colorato, acidato, riflettente) > PAG. 178

Estensibilità  $\pm 0,7$  cm dalla misura indicata sulla conferma d'ordine



APERTURA INTERNA/ESTERNA.  
RAPPRESENTATA SOLUZIONE AD ANGOLO, MODELLO DESTRO (MANIGLIA A DESTRA) - LATO FISSO A DESTRA



[www.calibe.it/202](http://www.calibe.it/202)

CRISTALLI COLORATI  
E RIFLETTENTI  
> PAG. 178

ACIDATURE TOTALI  
O PARZIALI  
> PAG. 181

SAGOMATURE E  
ALTEZZE SU MISURA  
> PAG. 184-185

PROFILI CON  
SEZIONI SPECIALI  
> PAG. 186

ACCESSORI  
> PAG. 192

MANIGLIE  
> PAG. 191

# SILICA PORTA + SOPRAMURETTO

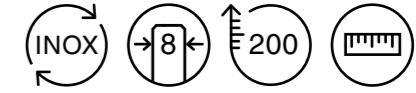

## Caratteristiche di serie senza supplemento di prezzo

- > Realizzata in **Acciaio Inox** lucido o satinato.
- > **Cristallo temperato trasparente** da 8 mm.
- > **Altezza standard 200 cm.**
- > Apertura **interna/esterna.**
- > Fornita con un **tirante stabilizzatore obbligatorio** già compreso nel prezzo (Tirante a "T" nel sopramuretto ad angolo).
- > Realizzabile su misura in larghezza.

## Optionals con supplemento di prezzo

- > Altezza su misura inferiore a 200 cm o fino a 230 cm — PAG. 185
- > Cristalli colorati, riflettenti o extrachiaro — PAG. 178
- > Acidature totali o parziali — PAG. 181
- > Profili con sezioni speciali — PAG. 186
- > Accessori — PAG. 192

PORTA	H 200 CM	
	ART.	EURO
DA 70 A 79 CM	799SLC	1.010,00
DA 80 A 89 CM	800SLC	1.040,00
DA 90 A 99 CM	801SLC	1.070,00
DA 100 A 109 CM	802SLC	1.100,00
DA 110 A 119 CM	803SLC	1.130,00
DA 120 A 129 CM	804SLC	1.160,00
DA 130 A 139 CM	805SLC	1.190,00

SOPRAMURETTO	EURO	
	ART.	EURO
FINO A 69 CM	601MUR	550,00
DA 70 A 79 CM	602MUR	570,00
DA 80 A 89 CM	603MUR	590,00
DA 90 A 99 CM	604MUR	610,00
DA 100 A 109 CM	605MUR	630,00
DA 110 A 119 CM	606MUR	650,00
DA 120 A 129 CM	607MUR	670,00
DA 130 A 139 CM	608MUR	690,00

**! LA LARGHEZZA DELL'ANTA APRIBILE NON PUÒ MAI SUPERARE I 75CM.**

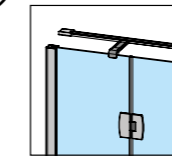

**PARTICOLARE DEL TIRANTE STABILIZZATORE A "T" .**

**L'altezza del laterale sopramuretto, qualunque essa sia, non comporta alcuna modifica dei prezzi sopraindicati.**

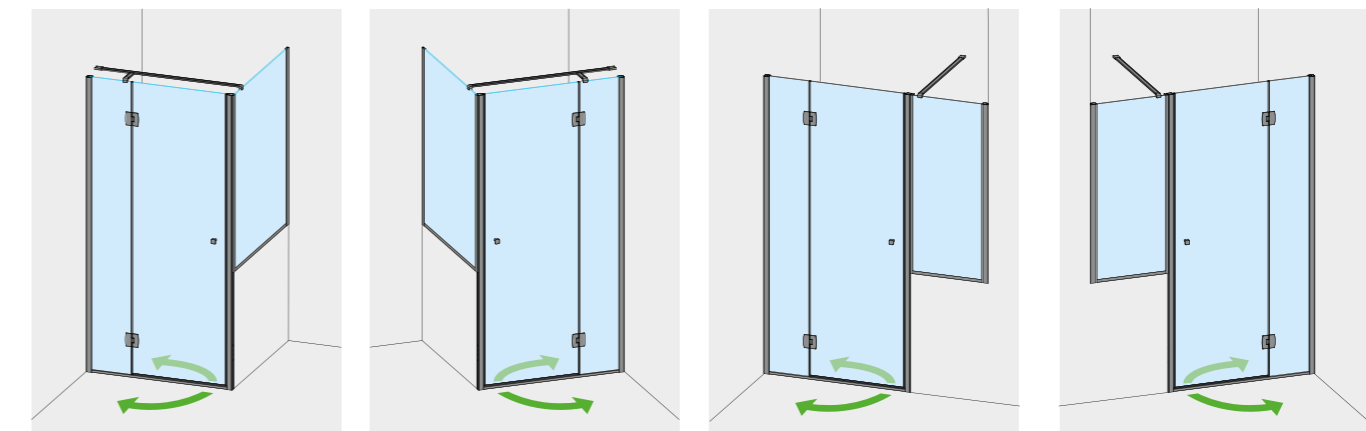

MOD. DESTRO  
CON MANIGLIA A DESTRA  
LATO FISSO SOPRAMURETTO  
A DESTRA

MOD. SINISTRO  
CON MANIGLIA A SINISTRA  
LATO FISSO SOPRAMURETTO  
A SINISTRA

MOD. DESTRO  
CON MANIGLIA A DESTRA  
LATO FISSO SOPRAMURETTO  
A DESTRA

MOD. SINISTRO  
CON MANIGLIA A SINISTRA  
LATO FISSO SOPRAMURETTO  
A SINISTRA

## MODELLO NON REVERSIBILE - RAPPRESENTATE COMBINAZIONI DISPONIBILI

- Per il perfezionamento dell'ordine è assolutamente necessario specificare:
- > la luce netta della nicchia e la lunghezza del muretto > **controcopertina finale**
  - > la posizione (DX o SX) della maniglia e del sopramuretto (DX o SX)
  - > l'altezza del muretto dal bordo superiore piatto
  - > la finitura dell'Acciaio Inox (lucido o satinato)
  - > il cristallo (trasparente, extrachiaro, colorato, acidato, riflettente) > PAG. 178

Estensibilità ± 1 cm dalla misura indicata sulla conferma d'ordine



APERTURA INTERNA/ESTERNA.  
RAPPRESENTATA SOLUZIONE AD ANGOLO, MODELLO DESTRO (MANIGLIA A DESTRA) - SOPRAMURETTO AD ANGOLO A DESTRA



APERTURA INTERNA/ESTERNA.  
RAPPRESENTATA SOLUZIONE PER NICCHIA, MODELLO DESTRO (MANIGLIA A DESTRA) - SOPRAMURETTO IN LINEA A DESTRA



[www.calibe.it/203](http://www.calibe.it/203)

**CRISTALLI COLORATI  
E RIFLETTENTI**  
> PAG. 178

**ACIDATURE TOTALI  
O PARZIALI**  
> PAG. 181

**SAGOMATURE E  
ALTEZZE SU MISURA**  
> PAG. 184-185

**PROFILI CON  
SEZIONI SPECIALI**  
> PAG. 186

**ACCESSORI**  
> PAG. 192

**MANIGLIE**  
> PAG. 191

# SILICA PARETE

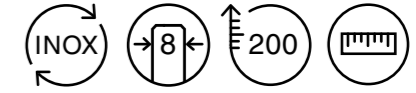

## Caratteristiche di serie senza supplemento di prezzo

- > Realizzata in **Acciaio Inox** lucido o satinato.
- > **Cristallo temperato trasparente** da 8 mm.
- > **Altezza standard 200 cm.**
- > Apertura **interna/esterna.**
- > Realizzabile su misura in larghezza.

## Optionals con supplemento di prezzo

- > Altezza su misura inferiore a 200 cm o fino a 230 cm — PAG. 185
- > Cristalli colorati, riflettenti o extrachiaro — PAG. 178
- > Acidature totali o parziali — PAG. 181
- > Profili con sezioni speciali — PAG. 186
- > Accessori — PAG. 192

PARETE	H 200 CM	
	ART.	EURO
DA 100 A 109 CM	298SLC	1.580,00
DA 110 A 119 CM	299SLC	1.610,00
DA 120 A 129 CM	300SLC	1.640,00
DA 130 A 139 CM	301SLC	1.670,00
DA 140 A 149 CM	302SLC	1.700,00
DA 150 A 159 CM	303SLC	1.730,00
DA 160 A 169 CM	304SLC	1.760,00
DA 170 A 179 CM	305SLC	1.790,00
DA 180 A 189 CM	306SLC	1.820,00
DA 190 A 199 CM	307SLC	1.850,00
DA 200 A 209 CM	308SLC	1.880,00
DA 210 A 219 CM	309SLC	1.910,00

LA FASCIA DI COSTO DELLA STRUTTURA CONTEMPLA LA MISURA TOTALE DELLA STESSA. È POSSIBILE RICHIEDERE MISURE PERSONALIZZATE DELLE TRE ANTE (MOBILE E DUE FISSI), DIVERSE DALLO STANDARD, SENZA ALCUN SUPPLEMENTO DI PREZZO.

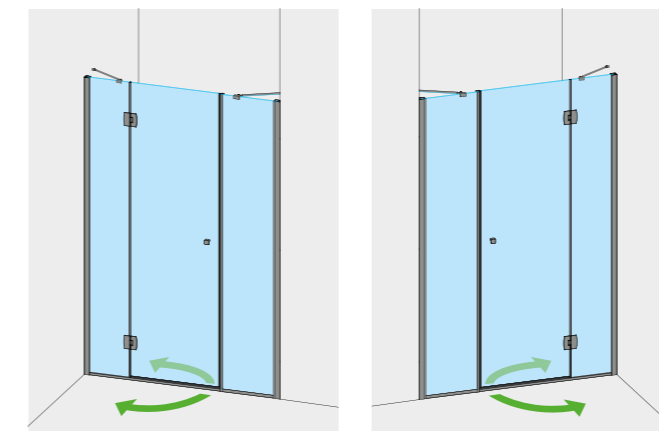
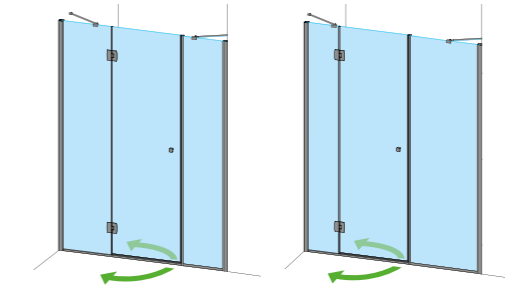

MOD. DESTRO  
CON MANIGLIA A DESTRA

MOD. SINISTRO  
CON MANIGLIA A SINISTRA

**!** LA LARGHEZZA DELL'ANTA APRIBILE NON PUÒ MAI SUPERARE I 75CM.

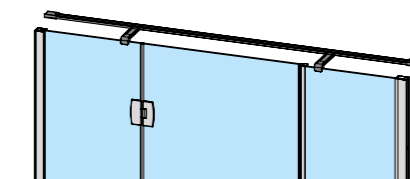

Se non diversamente specificato verranno forniti i due braccetti stabilizzatori angolari. In alternativa è possibile scegliere il tirante a doppia "T" con un supplemento di € 208,00. L'Ufficio Tecnico di Calibe si riserva di modificare la scelta e la disposizione dei tiranti stabilizzatori, per esigenze strutturali e di sicurezza, sulla base delle dimensioni dell'articolo e della situazione.

## MODELLO NON REVERSIBILE - RAPPRESENTATE COMBINAZIONI DISPONIBILI

- Per il perfezionamento dell'ordine è assolutamente necessario specificare:
- > la luce netta della nicchia alle tre altezze > **controcopertina finale**
  - > la posizione (DX o SX) della maniglia
  - > la finitura dell'Acciaio Inox (lucido o satinato)
  - > il cristallo (trasparente, extrachiaro, colorato, acidato, riflettente) > PAG. 178

Estensibilità ± 1 cm dalla misura indicata sulla conferma d'ordine



APERTURA INTERNA/ESTERNA.  
RAPPRESENTATA SOLUZIONE PER NICCHIA, MODELLO DESTRO (MANIGLIA A DESTRA)



[www.calibe.it/205](http://www.calibe.it/205)

CRISTALLI COLORATI  
E RIFLETTENTI  
> PAG. 178

ACIDATURE TOTALI  
O PARZIALI  
> PAG. 181

SAGOMATURE E  
ALTEZZE SU MISURA  
> PAG. 184-185

PROFILI CON  
SEZIONI SPECIALI  
> PAG. 186

ACCESSORI  
> PAG. 192

# SILICA BOX

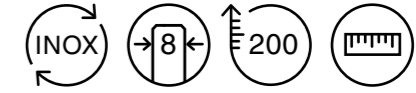

## Caratteristiche di serie senza supplemento di prezzo

- > Realizzata in **Acciaio Inox** lucido o satinato.
- > **Cristallo temperato trasparente** da 8 mm.
- > **Altezza standard 200 cm.**
- > Apertura **interna/esterna.**
- > Realizzabile su misura in larghezza.

## Optionals con supplemento di prezzo

- > Altezza su misura inferiore a 200 cm o fino a 230 cm — PAG. 185
- > Cristalli colorati, riflettenti o extrachiaro — PAG. 178
- > Acidature totali o parziali — PAG. 181
- > Profili con sezioni speciali — PAG. 186
- > Accessori — PAG. 192

SINGOLA ANTA	H 200 CM	
FASCIA DI COSTO	ART.	EURO
FINO A 69 CM	499SLC	870,00
DA 70 A 79 CM	500SLC	890,00
DA 80 A 89 CM	501SLC	910,00
DA 90 A 99 CM	502SLC	930,00
DA 100 A 109 CM	503SLC	950,00
DA 110 A 119 CM	504SLC	970,00

SE I DUE LATI DELLA CABINA HANNO DIMENSIONI DIFFERENTI OCCORRE COMUNICARNE LA DISPOSIZIONE CON UN DISEGNO.



LA LARGHEZZA DELL'ANTA APRIBILE NON PUÒ MAI SUPERARE I 75CM.

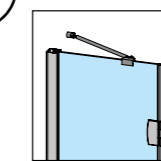

ORDINARE SEMPRE IL TIRANTE STABILIZZATORE QUANDO LA PARTE FISSA DELLA PORTA È SUPERIORE A 30CM.

## TIRANTE ANGOLARE STABILIZZATORE

DESCRIZIONE	ART.	EURO
ACCIAIO INOX LUCIDO	500TRN	118,00
ACCIAIO INOX SATINATO	510TRN	118,00

È possibile realizzare ogni lato con una unica anta apribile (come Collezione THIANA). Tuttavia se non diversamente specificato entrambe le ante verranno realizzate con una parte fissa ed una apribile (come Collezione SILICA).

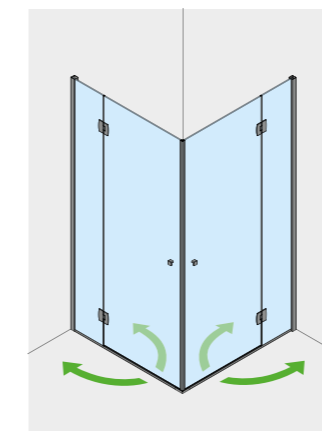

ANTA SINISTRA CON FISSO A SINISTRA E MANIGLIA A DESTRA

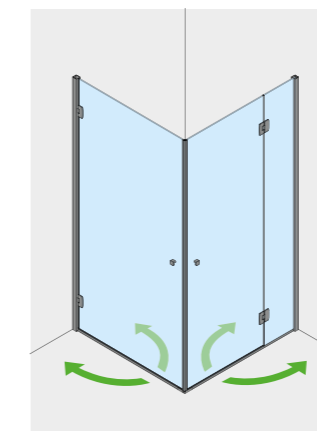

ANTA SINISTRA CON MANIGLIA A DESTRA

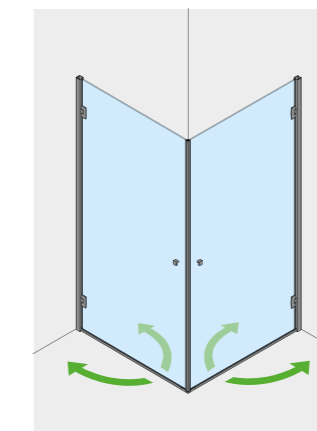

ANTA SINISTRA CON MANIGLIA A DESTRA

ANTA DESTRA CON FISSO A DESTRA E MANIGLIA A SINISTRA

ANTA DESTRA CON FISSO A DESTRA E MANIGLIA A SINISTRA

ANTA DESTRA CON MANIGLIA A SINISTRA

## MODELLO NON REVERSIBILE - RAPPRESENTATE COMBINAZIONI DISPONIBILI

Per il perfezionamento dell'ordine è assolutamente necessario specificare:

- > la misura del filo esterno piatto, specificando come è stato installato > **controcopertina finale**
- > se l'anta è realizzata con parte fissa e anta apribile oppure solo anta apribile
- > la disposizione dei due lati se diversi tra loro
- > la finitura dell'Acciaio Inox (lucido o satinato)
- > il cristallo (trasparente, extrachiaro, colorato, acidato, riflettente) > PAG. 178

Estensibilità ± 0,7 cm dalla misura indicata sulla conferma d'ordine



172

SILICA

173

SILICA

APERTURA INTERNA/ESTERNA. RAPPRESENTATA SOLUZIONE AD ANGOLO



www.calibe.it/204

CRISTALLI COLORATI E RIFLETTENTI > PAG. 178

ACIDATURE TOTALI O PARZIALI > PAG. 181

SAGOMATURE E ALTEZZE SU MISURA > PAG. 184-185

PROFILI CON SEZIONI SPECIALI > PAG. 186

ACCESSORI > PAG. 192

MANIGLIE > PAG. 191

# SEZIONONE TECNICA



Calibe offre la possibilità di scegliere diversi cristalli per personalizzare la cabina doccia: dal semplice **Trasparente** al raffinato **Extrachiario**, dal suggestivo **Bronzo** allo scenografico **Grigio**, dal coprente **Acidato** all'elegante **Silver Riflettente**.

176

---

Cristallo extrachiario di serie

**ARAXIS**  
**TIRSO**

---

Cristallo trasparente di serie

**ALIDOS**  
**ARBATAX**  
**ARBATAX MOVE**  
**CHIA**  
**JANAS**  
**THIESI**  
**PALAU**  
**SOPRAVASCA**  
**TRASPARENZA**  
**IRADAS**  
**BITHIA**  
**SILIS**  
**THIANA**  
**SILICA**

---

**PROGETTO COLORE**  
> PAG. 179

---

**CRISTALLI ACIDATI**  
> PAG. 181



CRISTALLI

CRISTALLI

## CRISTALLI

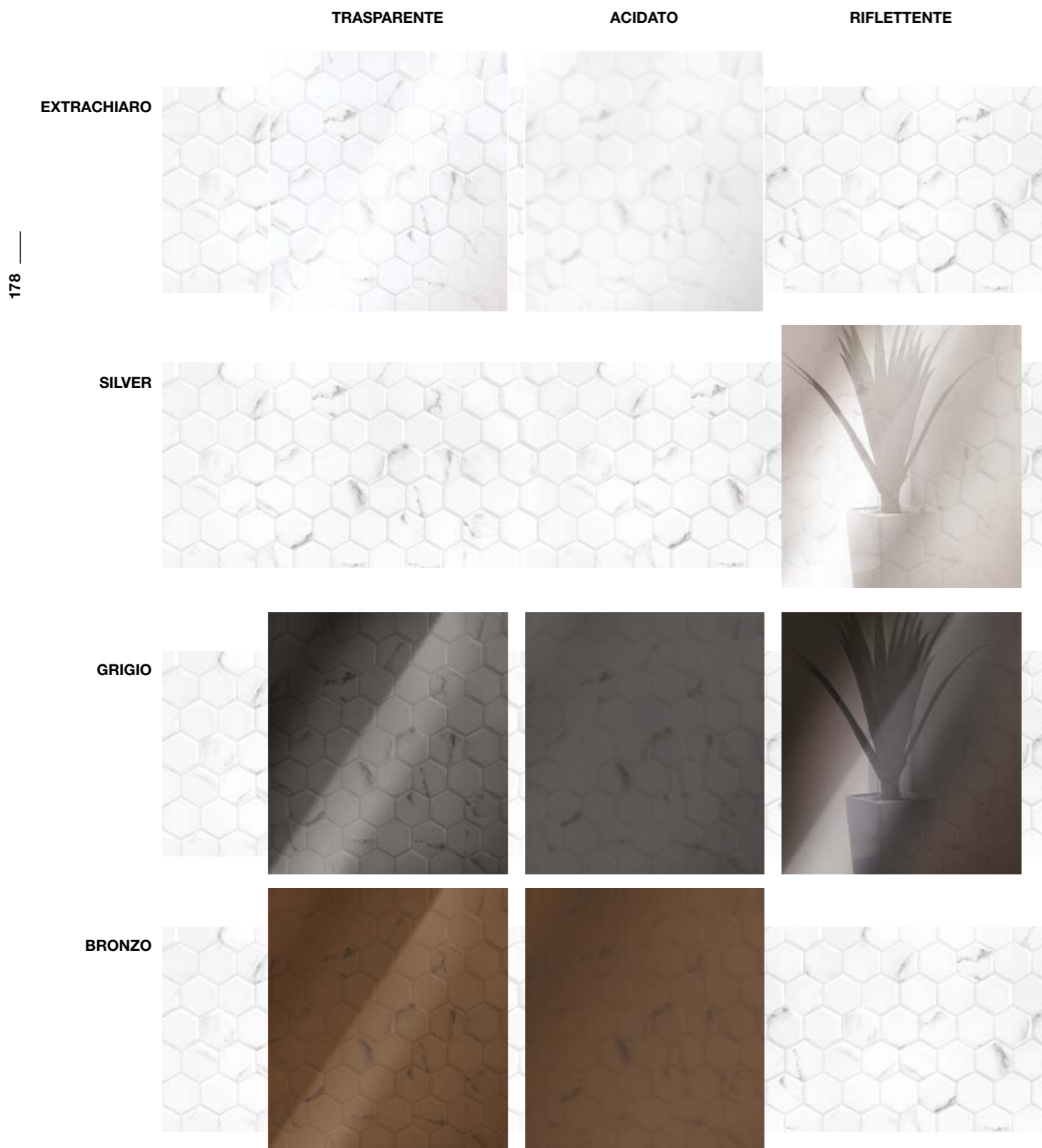

# CRISTALLI PROGETTO COLORE

Il progetto colore è disponibile per tutti i modelli delle seguenti collezioni:

- > ALIDOS, ARBATAX, ARBATAX Move, CHIA, JANAS, THIESI, PALAU, SOPRAVASCA, TRASPARENZA, IRADAS, BITHIA, SILIS, THIANA, SILICA
- > ARAXIS e TIRSO - Forniti già con cristallo extrachiario di serie.

Per i modelli PALAU è disponibile solo il cristallo grigio trasparente e il cristallo extrachiario.

Per tutte le CABINE CON CRISTALLO CURVO (collezioni SILANUS e LUNA) è disponibile solo il cristallo acidato.

### SUPPLEMENTI DA APPLICARE SUI PREZZI DI LISTINO:

- > Il supplemento è valido per una larghezza totale di cristalli fino a 130 cm, oltre a tale misura il supplemento deve essere raddoppiato.
- > Il supplemento resta invariato anche in caso di altezze speciali (se disponibili)
- > Il cristallo acidato standard (quindi non extrachiario nè colorato) è disponibile per tutti i prodotti Calibe.

COLORE	TRASPARENTE		ACIDATO		RIFLETTENTE	
	ART.	EURO	ART.	EURO	ART.	EURO
EXTRACHIARO	514COL	€ 155,00	515COL	€ 410,00	NON DISPONIBILE	
SILVER	NON DISPONIBILE		NON DISPONIBILE		500COL	€ 220,00
GRIGIO	507COL	€ 155,00	508COL	€ 410,00	509COL	€ 220,00
BRONZO	510COL	€ 155,00	511COL	€ 410,00	NON DISPONIBILE	

SUPPLEMENTO PER COLLEZIONI ARAXIS E TIRSO (con Cristallo Extrachiario di serie)						
COLORE	TRASPARENTE		ACIDATO		RIFLETTENTE	
	ART.	EURO	ART.	EURO	ART.	EURO
EXTRACHIARO	DI SERIE		700COL	€ 285,00	NON DISPONIBILE	
SILVER	NON DISPONIBILE		NON DISPONIBILE		701COL	€ 130,00
GRIGIO	NESSUN SUPPLEMENTO		705COL	€ 285,00	706COL	€ 130,00
BRONZO	NESSUN SUPPLEMENTO		707COL	€ 285,00	NON DISPONIBILE	



CRISTALLO BRONZO TRASPARENTE



CRISTALLO GRIGIO RIFLETTENTE

# CRISTALLI ACIDATI

E' possibile richiedere l'acidatura totale dei cristalli di tutte le collezioni Calibe.

Per le seguenti collezioni è possibile richiedere una fascia acidata centrale, alta 80 cm:

- > ALIDOS
- > ARAXIS
- > ARBATAX
- > CHIA
- > JANAS
- > THIESI
- > TRASPARENZA
- > IRADAS
- > TIRSO
- > BITHIA
- > SILIS
- > THIANA
- > SILICA



Attenzione: qualora si realizzi una fascia acidata su due o più cristalli affiancati (es. porta + lato fisso) potrebbe non risultare perfettamente allineata (tolleranza ± 1 mm).

## SUPPLEMENTI DA APPLICARE SUI PREZZI DI LISTINO:

COLLEZIONE:	MODELLO:	ACIDATURA TOTALE		FASCIA ACIDATA (H 80 CM)	
		ART.	EURO	ART.	EURO
ALIDOS ARAXIS ARBATAX	PARETE E PORTA CENTRALE	506ACD	€ 175,00	509ACD	€ 240,00
	LATO FISSO E SOPRAMURETTO	501ACD	€ 90,00	507ACD	€ 120,00
CHIA	CABINA	506ACD	€ 175,00	509ACD	€ 240,00
JANAS	PORTA	504ACD	€ 110,00	508ACD	€ 165,00
	LATO FISSO	501ACD	€ 90,00	507ACD	€ 120,00
THIESI	PORTA	501ACD	€ 90,00	507ACD	€ 120,00
	LATO FISSO E SOPRAMURETTO	501ACD	€ 90,00	507ACD	€ 120,00
	BOX DUE PORTE	506ACD	€ 175,00	509ACD	€ 240,00
TRASPARENZA	PARETE	504ACD	€ 110,00	508ACD	€ 165,00
	AD ANGOLO	506ACD	€ 175,00	509ACD	€ 240,00
	APRIBILE	504ACD	€ 110,00	508ACD	€ 165,00
PALAU	PORTA	501ACD	€ 90,00	507ACD	€ 120,00
	PARETE	506ACD	€ 175,00	509ACD	€ 240,00
	LATO FISSO E SOPRAMURETTO	501ACD	€ 90,00	507ACD	€ 120,00
	DOPPIA ANTA	506ACD	€ 175,00	509ACD	€ 240,00
	BOX DUE PORTE	506ACD	€ 175,00	509ACD	€ 240,00
TIRSO BITHIA THIANA IRADAS	PORTA	501ACD	€ 90,00	507ACD	€ 120,00
	PARETE	506ACD	€ 175,00	509ACD	€ 240,00
SILIS SILICA	LATO FISSO E SOPRAMURETTO	501ACD	€ 90,00	507ACD	€ 120,00
	PORTA	504ACD	€ 110,00	508ACD	€ 165,00
	PARETE	506ACD	€ 175,00	509ACD	€ 240,00
	LATO FISSO E SOPRAMURETTO	501ACD	€ 90,00	507ACD	€ 120,00
SOPRAVASCA	BOX DUE PORTE	506ACD	€ 175,00	509ACD	€ 240,00
	FISSO E APRIBILE Tutti i modelli	500ACD	€ 70,00	<b>NON DISPONIBILE</b>	

Per tutte le CABINE CON CRISTALLO CURVO (collezioni SILANUS e LUNA) è disponibile solo l'acidatura totale ed il prezzo è indicato nella pagina di ogni singolo modello.



CRISTALLO CON FASCIA ACIDATA.

La grande esperienza di Calibe, azienda nata con la missione di produrre cabine doccia interamente in Acciaio Inox, permette l'esecuzione di profili con sezioni speciali, che risolvono problemi dovuti a parete inclinate, fuori piombo, oltre ad agganci particolari (dove non è possibile il normale fissaggio a muro). Calibe richiede misure, disegni e dati precisi, al fine di fornire un prodotto che, realizzato appositamente, risolve nel migliore dei modi anche i casi più complicati.

**SAGOMATURE**  
> PAG. 184

**ALTEZZE SU MISURA**  
> PAG. 185

**PROFILI SPECIALI**  
> PAG. 186

# LAVORAZIONI PERSONALIZZATE



# SAGOMATURE

Per le serie IRADAS, TIRSO, BITHIA, SILIS, THIANA, SILICA, LINEA TRASPARENZA e THIESI sono disponibili soluzioni con sagomature speciali.

Sotto e a lato alcuni esempi:

	EURO
SAGOMATURA - Prezzo forfettario	268,00



SAGOMATURA

# ALTEZZE SU MISURA E SUPPLEMENTI DI PREZZO

## ARAXIS, TIRSO

MISURE DA 190 A 209 CM + 15% ad esclusione della misura H.200 cm

Non sono disponibili altezze inferiori a 190 cm né superiori a 210 cm.

## JANAS

MISURE DA 190 A 210 CM + 15% ad esclusione della misura H.200 cm

Non sono disponibili altezze inferiori a 190 cm né superiori a 210 cm.

## ARBATAX, CHIA, THIESI, BITHIA, SILIS, THIANA, SILICA

MISURE < 200 CM + 15%

MISURE > 200 CM + 25%

Disponibili altezze fino a 230 cm.

## TRASPARENZA

MISURE < 200 CM + 15% dal prezzo del corrispondente articolo H.200 cm

MISURE > 200 CM + 25% dal prezzo del corrispondente articolo H.200 cm ad esclusione della misura H. 210 cm

Disponibili altezze fino a 230 cm.

## SOPRAVASCA

MISURE < 150 CM + 15%

Non sono disponibili altezze superiori a 150cm.

## ALIDOS, IRADAS, PALAU

Non sono disponibili altezze superiori o inferiori a 200cm.

## SILANUS, LUNA

Non sono disponibili altezze superiori o inferiori a 190cm.



SAGOMATURA

# PROFILI SPECIALI

## MONTANTE DI AGGANCIO LATERALE

Da utilizzare in presenza di piatti doccia parzialmente incassati in una nicchia, per sostenere la cabina doccia quando manca la parete di appoggio. Realizzati su misura in base alla collezione e alla situazione della parete e del piatto doccia.

DESCRIZIONE	ART.	EURO
MONTANTE DI AGGANCIO LATERALE	500AGL	178,00

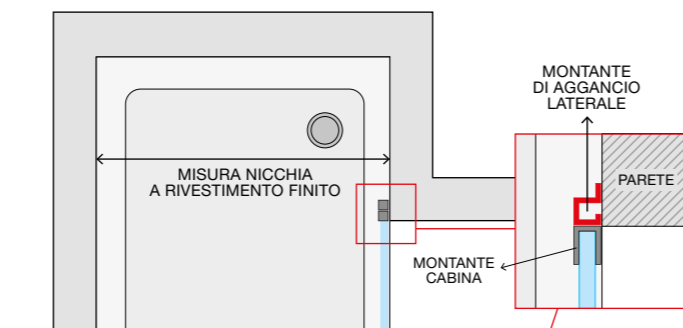

**SONO DISPONIBILI ALTRE SOLUZIONI DI AGGANCIO SPECIALI, DA RICHIEDERE A PREVENTIVO.**

Per il perfezionamento dell'ordine è assolutamente necessario specificare oltre alle **misure standard richieste**, la **misura della nicchia a rivestimento finito**.

Attenzione: la soluzione illustrata nel disegno è solo esemplificativa.

## MONTANTI CORRETTORI

Da utilizzare in presenza di muri inclinati rispetto al bordo del piatto doccia, realizzati su misura in base all'inclinazione della parete.

DESCRIZIONE	ART.	EURO
CORREZIONE PARETE INCLINATA	500CRT	114,00

Parete non a 90° rispetto al bordo piatto doccia.

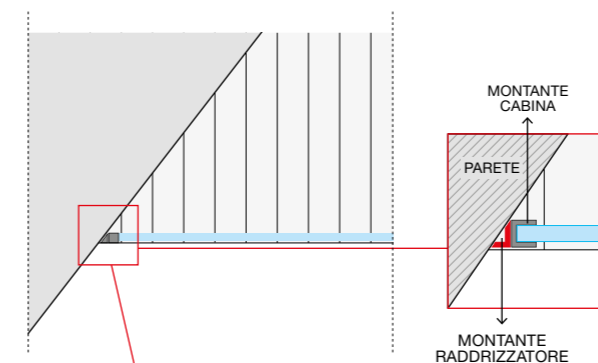

**SONO DISPONIBILI ALTRE SOLUZIONI DI AGGANCIO SPECIALI, DA RICHIEDERE A PREVENTIVO.**

Per il perfezionamento dell'ordine è **necessario fornire una ditta** per rilevare l'esatta inclinazione della parete.

Attenzione: la soluzione illustrata nel disegno è solo esemplificativa.

# PROFILI SPECIALI

Utilizzando la tecnologia della presso-piegatura a freddo della lamiera in Acciaio Inox (che viene precedentemente tagliata con il laser), Calibe può realizzare molteplici sezioni anche come pezzi unici (lotto di produzione: 1 unità), con le quali possono essere risolte situazioni progettualmente complicate. Ogni realizzazione viene prima progettata ad hoc e sottoposta al Committente, con allegato il preventivo di spesa. Qui sotto sono riportati alcuni esempi.

188

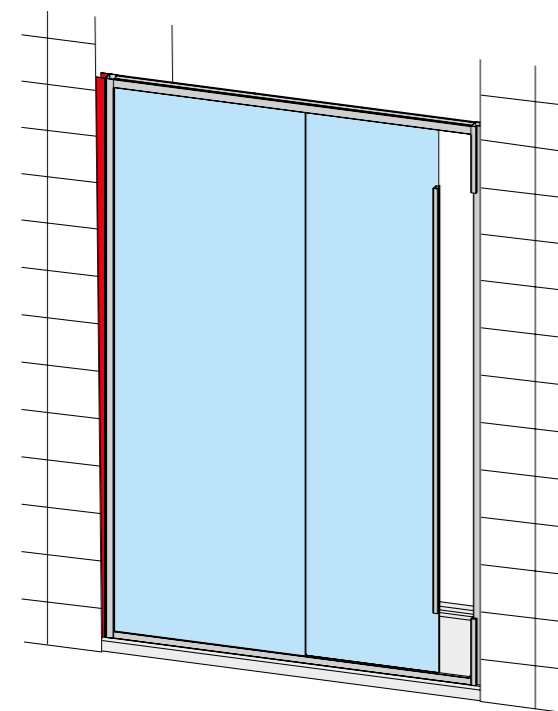

DESCRIZIONE	ART.	EURO
PROFILO CORRETTORE PARETE FUORI PIOMBO	501CRT	158,00

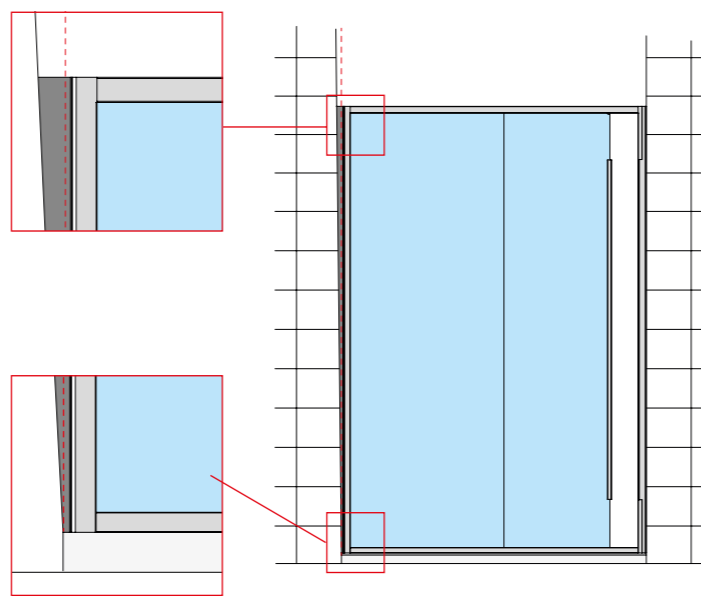

Esempio 1

DESCRIZIONE	EURO
PROFILI SPECIALI CON SEZIONE PERSONALIZZATA	PREZZO A PREVENTIVO

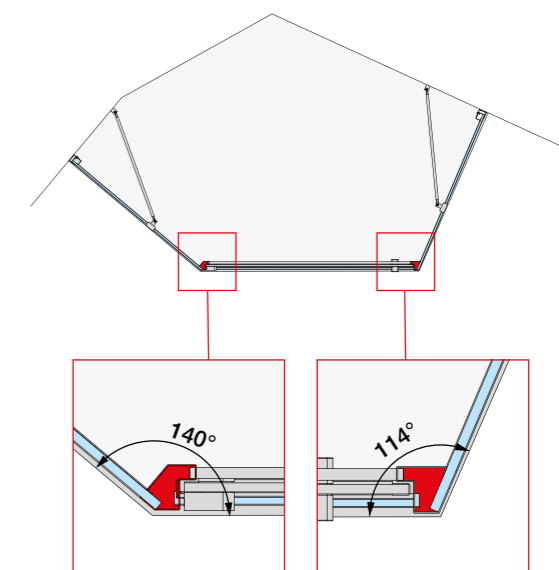
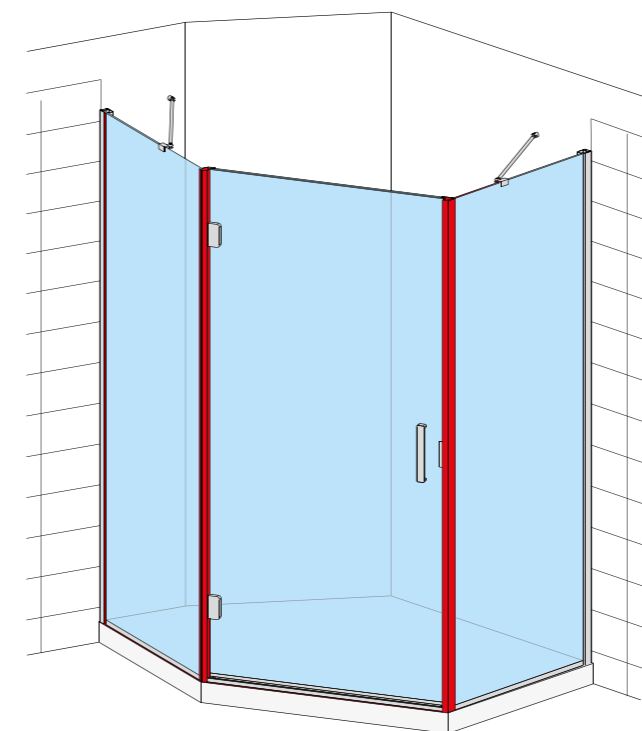

189

LAVORAZIONI PERSONALIZZATE

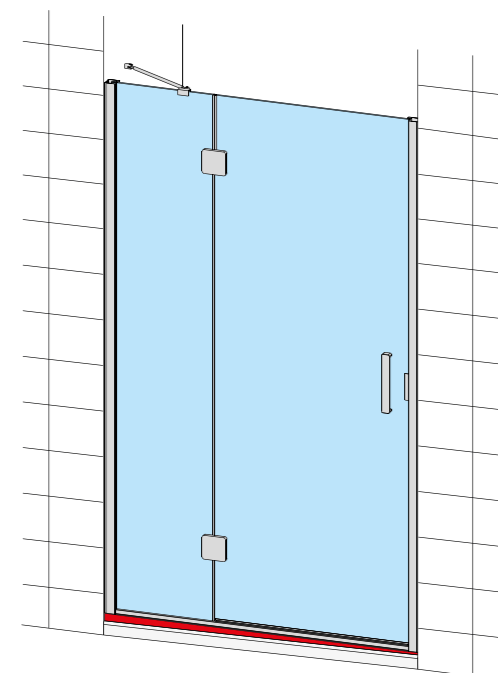

DESCRIZIONE	ART.	EURO
PROFILO CORRETTORE PIATTO DOCCIA NON PLANARE	502CRT	PREZZO A PREVENTIVO

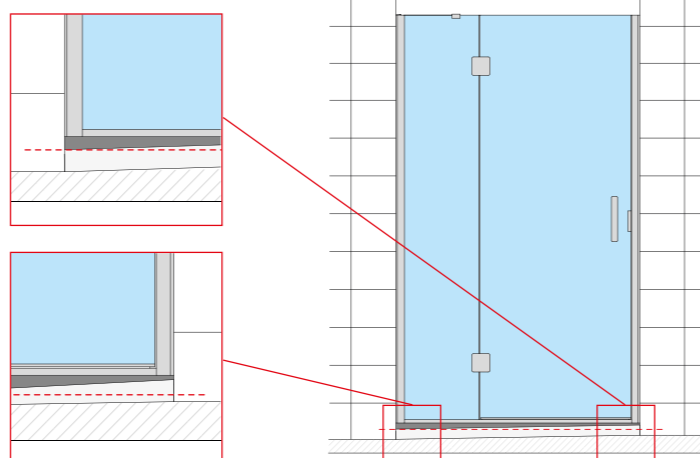

Esempio 2

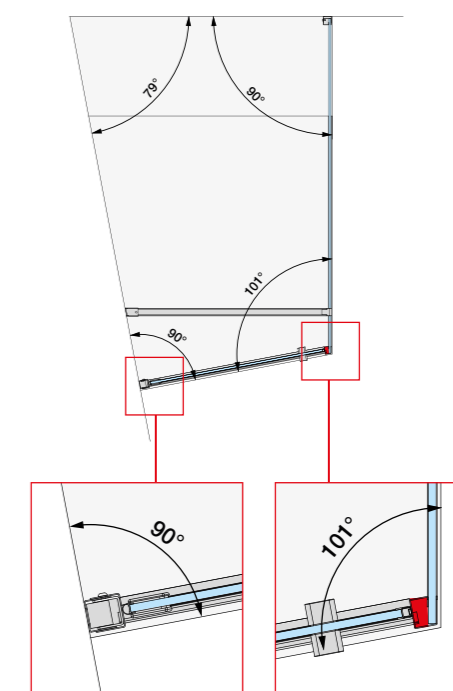
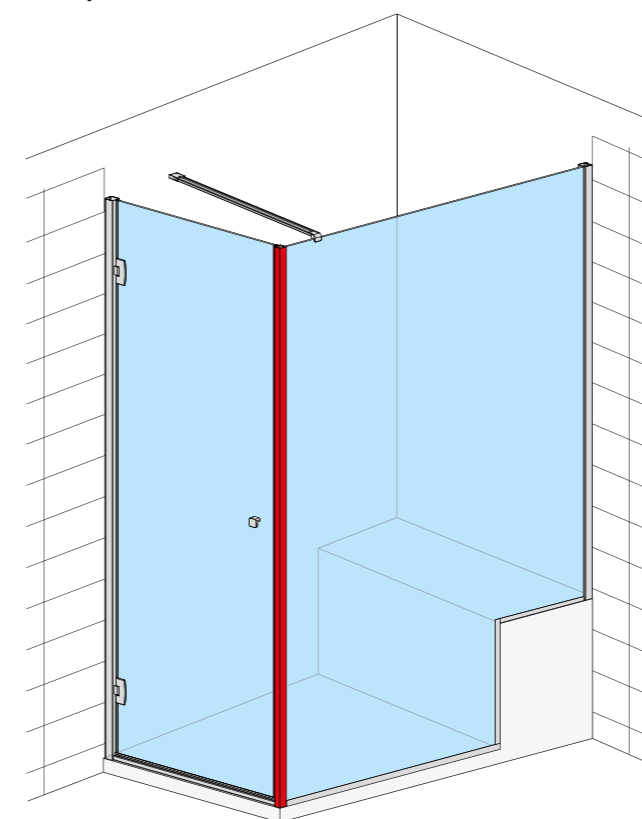

LAVORAZIONI PERSONALIZZATE

# MANIGLIE ACCESSORI



MANIGLIE  
> PAG. 191

ACCESSORI  
> PAG. 192



## MANIGLIA BITHIA / SILIS

La maniglia, di serie nelle collezioni BITHIA e SILIS, può essere utilizzata su richiesta anche nelle collezioni PALAU, THIANA, SILICA con supplemento di prezzo.

FINITURA	ART.	EURO
INOX LUCIDO	500MBS	94,00
INOX SATINATO	501MBS	94,00



## MANIGLIA THIESI

La maniglia, di serie nella collezione THIESI, può essere utilizzata su richiesta anche nelle collezioni PALAU, THIANA, SILICA con supplemento di prezzo.

FINITURA	ART.	EURO
INOX LUCIDO	500MTH	94,00
INOX SATINATO	501MTH	94,00





## SOFT CLOSE

Disponibile per i modelli ARBATAX

Sistema di chiusura assistita per i modelli della collezione ARBATAX. Fornito di serie nella collezione ARAXIS.

- > Permette una chiusura "morbida" evitando un impatto violento dell'anta scorrevole contro il montante di battuta.
- > Il sistema viene inserito nel montante superiore della cabina ed è completamente invisibile.

**L'ORDINE DEVE ESSERE CONTESTUALE ALL'ORDINE DELLA CABINA**

DESCRIZIONE	ART.	EURO
SOFT CLOSE	500SFC	118,00

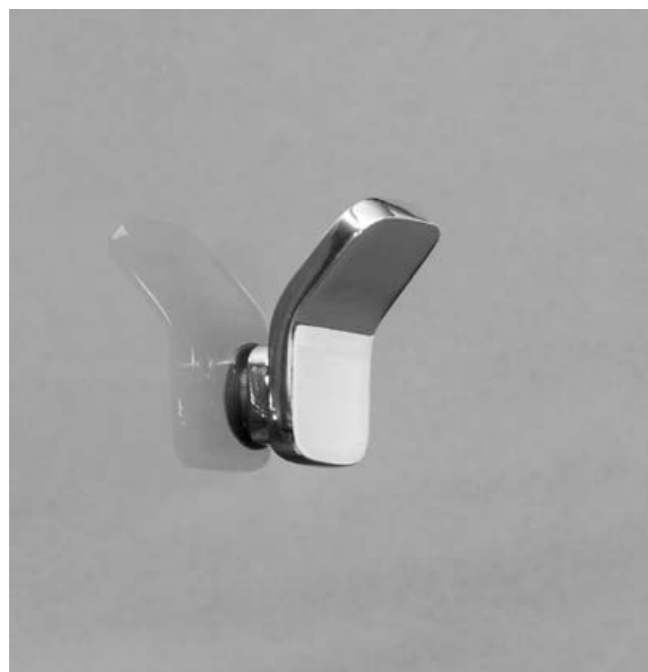
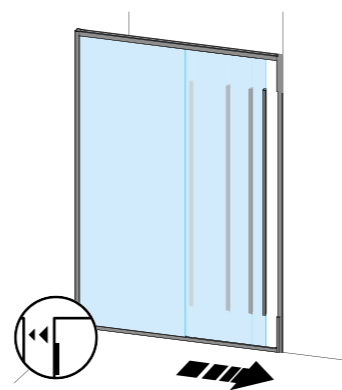

## GANCIO IN ACCIAIO INOX

Gancio realizzato in Acciaio Inox posizionabile sul cristallo fisso spessore 8 mm (di tutte le collezioni).

- > E' possibile decidere la posizione del gancio sul vetro (sia in verticale che in orizzontale). Se non sarà richiesta una posizione specifica, il gancio verrà posizionato a discrezione dell'Ufficio Tecnico.
- > E' possibile posizionare più ganci sullo stesso vetro.
- > La scelta del gancio e la sua posizione devono essere comunicati al momento dell'ordine della cabina, non è possibile aggiungerli in un secondo momento.

FINITURA	ART.	EURO
INOX LUCIDO	500GNC	58,00
INOX SATINATO	501GNC	58,00
INOX IN FINITURA PVD	502GNC	98,00

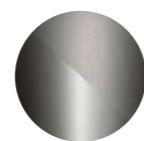

**NERO**  
Lucido/Satinato



**ORO CHIARO**  
Lucido/Satinato



**BRONZO**  
Satinato

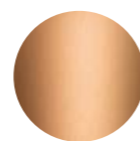

**RAME**  
Satinato



## MANIGLIONE PORTA SALVIETTA

Disponibile per collezioni: LINEA TRASPARENZA, BITHIA, SILIS, PALAU, THIANA, SILICA, THIESI, ARBATAX, TIRSO, JANAS, IRADAS.

- > Larghezza standard 40 cm.
- > Disponibili larghezze diverse su richiesta e a preventivo.

FINITURA	ART.	EURO
INOX LUCIDO	500MPS	138,00
INOX SATINATO	501MPS	138,00

## TIRANTE A "T" IN ACCIAIO INOX

FINITURA	ART.	EURO
INOX LUCIDO	540TRN	168,00
INOX SATINATO	550TRN	168,00

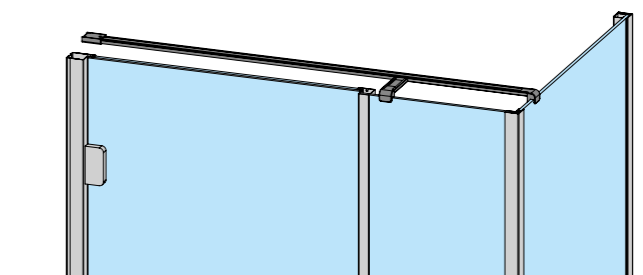

## TIRANTE A DOPPIA "T" IN ACCIAIO INOX

FINITURA	ART.	EURO
INOX LUCIDO	545TRN	208,00
INOX SATINATO	546TRN	208,00

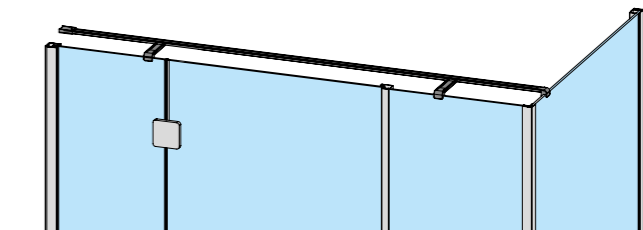
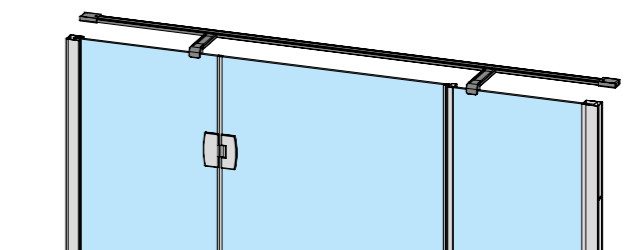

## SISTEMA LEAK-FREE®

**Sistema con brevetto internazionale, unico nel settore dell'arredobagno, elimina qualsiasi punto di contatto tra piatto doccia e cabina.** I due elementi, piatto e cabina, sono distaccati impedendo così l'accumulo di muffe, cariche batteriche, ristagni di sporcizia e calcare in angoli difficili da pulire. Il sistema Leak Free permette il **montaggio delle cabine senza utilizzo di siliconature** e garantisce una **pulizia e un'igiene assoluta**.



### SILANUS

Cabina con porta centrale scorrevole  
 > 91x74 cm DX e SX



### LUNA

Cabina con due ante apribili interno/esterno  
 > 91x74 cm dx e sx



# SISTEMA LEAK-FREE®



**IMPORTANTE:** PER UN CORRETTO FUNZIONAMENTO DEI PRODOTTI CHE SI AVVALGONO DEL SISTEMA LEAK FREE, È OPPORTUNO SEGUIRE, DURANTE LA FASE DI INSTALLAZIONE DEI PIATTI DOCCIA, LE SEGUENTI INDICAZIONI:

- > Il piatto deve essere murato prima della posa di pavimento e rivestimento.
- > Il rivestimento finito non deve mai coprire le strisce rosse adesive presenti alle due estremità del bordo dei piatti.
- > E' consigliabile quindi comunicare all'installatore lo spessore del materiale che verrà utilizzato per il rivestimento delle pareti.

## PIATTI IN FIRE-CLAY



196

LEAK FREE



DAM FIRE-CLAY  
91X74 DESTRO



DAM FIRE-CLAY  
91X74 SINISTRO

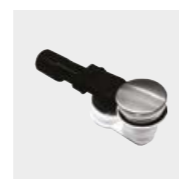

DESCRIZIONE	ART.	EURO
DAM FIRE-CLAY 91X74	DX SX	
PIATTO IN FIRE-CLAY BIANCO 91X74 CM - ALTEZZA 10 CM	501DAM 502DAM	460,00

DESCRIZIONE	ART.	EURO
PILETTA DI SCARICO Ø 60 MM		
INOX LUCIDO	508ACC	32,00
INOX SATINATO	518ACC	32,00

## PEDANE IN LEGNO ANTISCIVOLO DAM

Per piatti del sistema LEAK-FREE®

DESCRIZIONE	ART.	EURO
PEDANA 91X91 CM IN LEGNO FINITURA WENGÈ	530ACC	182,00
PEDANA 91X91 CM IN LEGNO FINITURA FAGGIO	531ACC	182,00
PEDANA 91X91 CM IN LEGNO FINITURA CILIEGIO	532ACC	182,00

DESCRIZIONE	ART.	EURO
PEDANA DX 91X74 CM IN LEGNO FINITURA WENGÈ	533ACC	172,00
PEDANA DX 91X74 CM IN LEGNO FINITURA FAGGIO	534ACC	172,00
PEDANA DX 91X74 CM IN LEGNO FINITURA CILIEGIO	535ACC	172,00
PEDANA SX 91X74 CM IN LEGNO FINITURA WENGÈ	536ACC	172,00
PEDANA SX 91X74 CM IN LEGNO FINITURA FAGGIO	537ACC	172,00
PEDANA SX 91X74 CM IN LEGNO FINITURA CILIEGIO	538ACC	172,00



PEDANA 91X91 CM



PEDANA 91X74 CM DESTRA



PEDANA 91X74 CM SINISTRA

197

LEAK FREE

# SILANUS

## 91x74

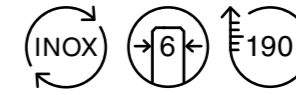

**Struttura autoportante con porta centrale scorrevole.**  
 Il montaggio avviene in sospensione a parete secondo l'esclusivo sistema **LEAK-FREE®** con disponibilità piatti in **ceramica Fire-Clay** (altezza 10 cm) e le relative pilette di scarico.

- > Realizzata in **Acciaio Inox** lucido o satinato.
- > **Cristallo temperato trasparente o acidato** da 6 mm.
- > **L'altezza è di 190 cm** dal bordo superiore del piatto, **non modificabile.**

**Optionals con supplemento di prezzo**

- > Sono disponibili **piatti in ceramica Fire-Clay** (altezza 10 cm) — PAG. 196
- > Per i piatti DAM del sistema **LEAK-FREE®** sono disponibili le **pedane in legno antiscivolo** in tre diversi colori — PAG. 197

FINITURA TELAIO	CRISTALLO	ART.		EURO
		DX	SX	
INOX LUCIDO	TRASPARENTE	502SLN	512SLN	<b>1.800,00</b>
INOX LUCIDO	ACIDATO	506SLN	516SLN	<b>1.960,00</b>
INOX SATINATO	TRASPARENTE	503SLN	513SLN	<b>1.800,00</b>
INOX SATINATO	ACIDATO	507SLN	517SLN	<b>1.960,00</b>



**MANIGLIA SEMPRE POSIZIONATA SUL LATO CORTO DELLA CABINA.**  
**NELLO SPECIFICARE LA COMBINAZIONE DEGLI ARTICOLI FARE ATTENZIONE AL MODELLO DEL PIATTO E DEL BOX DESIDERATO.**

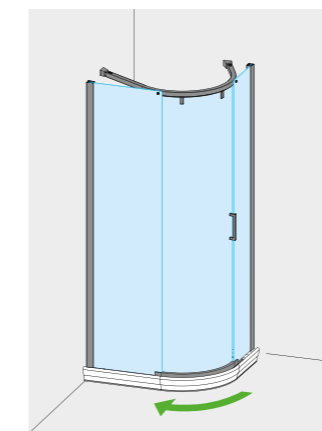

MOD. DESTRO  
 CON MANIGLIA A DESTRA

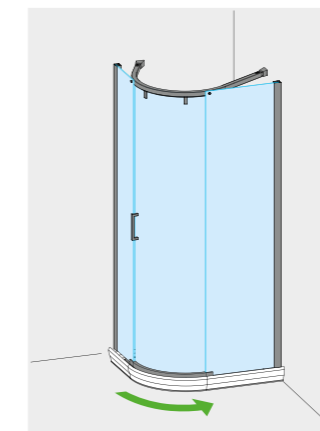

MOD. SINISTRO  
 CON MANIGLIA A SINISTRA



DAM FIRE-CLAY  
**91X74 DESTRO**  
 — PAG. 196



DAM FIRE-CLAY  
**91X74 SINISTRO**  
 — PAG. 196



APERTURA CON ANTA CENTRALE SCORREVOLE.  
 RAPPRESENTATA SOLUZIONE AD ANGOLO, MODELLO DESTRO (MANIGLIA A DESTRA).



[www.calibe.it/242](http://www.calibe.it/242)

**PIATTI IN CERAMICA**  
 > PAG. 196

**PEDANE IN LEGNO**  
 > PAG. 197

# SILANUS STANDARD

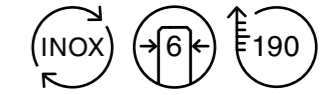

**Struttura autoportante con porta centrale scorrevole.**

Il montaggio avviene in **prossimità del filo interno del bordo** del piatto doccia standard oppure **direttamente a pavimento**.

- > Realizzata in **Acciaio Inox** lucido o satinato.
- > **Cristallo temperato trasparente o acidato** da 6 mm.
- > **L'altezza è di 190 cm** dal bordo superiore del piatto, **non modificabile**.

## STANDARD 90X90

MANIGLIA SEMPRE A DESTRA, QUINDI APERTURA SOLO DA DESTRA VERSO SINISTRA

FINITURA TELAIO	CRISTALLO	MODELLO PIATTO	ART.	EURO
INOX LUCIDO	TRASPARENTE	90X90 CM	650SLN	<b>1.800,00</b>
INOX LUCIDO	ACIDATO	90X90 CM	651SLN	<b>1.960,00</b>
INOX SATINATO	TRASPARENTE	90X90 CM	652SLN	<b>1.800,00</b>
INOX SATINATO	ACIDATO	90X90 CM	653SLN	<b>1.960,00</b>

N.B.: Questa cabina è compatibile con piatti doccia 90x90 con raggio 55 cm.



200

SILANUS

201

APERTURA CON ANTA CENTRALE SCORREVOLE.  
RAPPRESENTATA SOLUZIONE AD ANGOLO, MODELLO SIMMETRICO 90X90 (MANIGLIA SEMPRE A DESTRA).



[www.calibe.it/243](http://www.calibe.it/243)

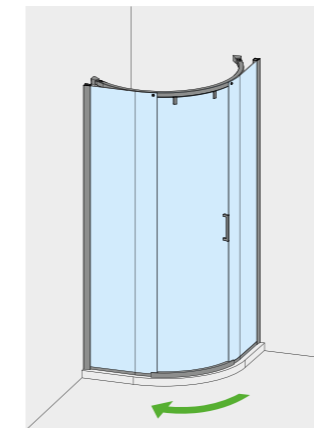

MOD. PER PIATTO 90X90  
CON MANIGLIA SEMPRE A DESTRA

# LUNA INOX

## 91x74

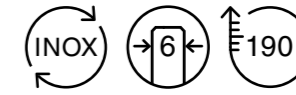

**Struttura autoportante con porta a due ante apribili interno/esterno.**

Il montaggio avviene in sospensione a parete secondo l'esclusivo sistema **LEAK-FREE®** con disponibilità piatti in **ceramica Fire-Clay** (altezza 10 cm) e le relative pilette di scarico.

- > Realizzata in **Acciaio Inox** lucido o satinato.
- > **Cristallo temperato trasparente o acidato** da 6 mm.
- > L'altezza è di **190 cm** dal bordo superiore del piatto, **non modificabile**.

**Optionals con supplemento di prezzo**

- > Sono disponibili **piatti in ceramica Fire-Clay** (altezza 10 cm) — PAG. 196
- > Per i piatti DAM del sistema **LEAK-FREE®** sono disponibili le **pedane in legno antiscivolo** in tre diversi colori — PAG. 197

### LUNA INOX 91X74 CM

FINITURA TELAIO	CRISTALLO	ART.		EURO
		DX	SX	
INOX LUCIDO	TRASPARENTE	602LUN	612LUN	<b>1.378,00</b>
INOX LUCIDO	ACIDATO	606LUN	616LUN	<b>1.518,00</b>
INOX SATINATO	TRASPARENTE	603LUN	613LUN	<b>1.378,00</b>
INOX SATINATO	ACIDATO	607LUN	617LUN	<b>1.518,00</b>



**NELLO SPECIFICARE LA COMBINAZIONE DEGLI ARTICOLI FARE ATTENZIONE AL MODELLO DEL PIATTO E DEL BOX DESIDERATO SPECIFICANDO SE DX O SX.**

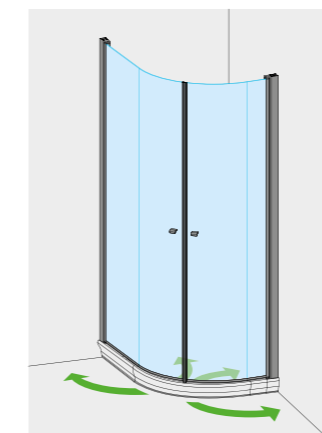

MOD. DESTRO 91X74  
CON LATO CORTO A DESTRA

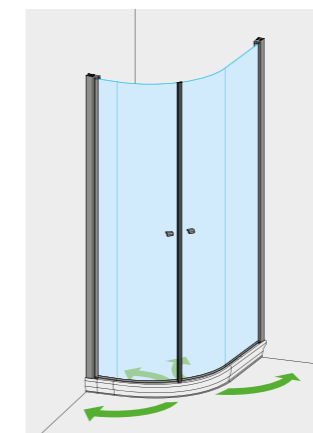

MOD. SINISTRO 91X74  
CON LATO CORTO A SINISTRA



DAM FIRE-CLAY  
**91X74 DESTRO**  
— PAG. 196



DAM FIRE-CLAY  
**91X74 SINISTRO**  
— PAG. 196



APERTURA CON PORTA A DUE ANTE APRIBILI INTERNO/ESTERNO.  
RAPPRESENTATA SOLUZIONE AD ANGOLO.



[www.calibe.it/251](http://www.calibe.it/251)

**PIATTI IN CERAMICA**  
> PAG. 196

**PEDANE IN LEGNO**  
> PAG. 197

# LUNA INOX STANDARD

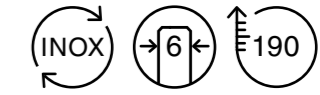

Struttura autoportante con porta a due ante apribili interno/esterno.

Il montaggio avviene in prossimità del filo interno del bordo del piatto doccia standard oppure direttamente a pavimento.

- > Realizzata in **Acciaio Inox** lucido o satinato.
- > **Cristallo temperato trasparente o acidato** da 6 mm.
- > **L'altezza è di 190 cm** dal bordo superiore del piatto, **non modificabile**.

## STANDARD 80X80 E 90X90

FINITURA TELAIO	CRISTALLO	MODELLO PIATTO	ART.	EURO
INOX LUCIDO	TRASPARENTE	80X80 CM	666LUN	1.304,00
INOX LUCIDO	ACIDATO	80X80 CM	667LUN	1.444,00
INOX SATINATO	TRASPARENTE	80X80 CM	668LUN	1.304,00
INOX SATINATO	ACIDATO	80X80 CM	669LUN	1.444,00
INOX LUCIDO	TRASPARENTE	90X90 CM	670LUN	1.324,00
INOX LUCIDO	ACIDATO	90X90 CM	671LUN	1.464,00
INOX SATINATO	TRASPARENTE	90X90 CM	672LUN	1.324,00
INOX SATINATO	ACIDATO	90X90 CM	673LUN	1.464,00

N.B.: Questa cabina è compatibile con piatti doccia 80x80 e 90x90 con raggio 55 cm.

## STANDARD 90X70 E 100X80

FINITURA TELAIO	CRISTALLO	MODELLO PIATTO	ART.		EURO
			DX	SX	
INOX LUCIDO	TRASPARENTE	90X70 CM	680LUN	681LUN	1.344,00
INOX LUCIDO	ACIDATO	90X70 CM	682LUN	683LUN	1.484,00
INOX SATINATO	TRASPARENTE	90X70 CM	684LUN	685LUN	1.344,00
INOX SATINATO	ACIDATO	90X70 CM	686LUN	687LUN	1.484,00
INOX LUCIDO	TRASPARENTE	100X80 CM	688LUN	689LUN	1.424,00
INOX LUCIDO	ACIDATO	100X80 CM	690LUN	691LUN	1.564,00
INOX SATINATO	TRASPARENTE	100X80 CM	692LUN	693LUN	1.424,00
INOX SATINATO	ACIDATO	100X80 CM	694LUN	695LUN	1.564,00

N.B.: Questa cabina è compatibile con piatti doccia 90x70 e 100x80 con raggio 38 cm.



APERTURA CON PORTA A DUE ANTE APRIBILI INTERNO/ESTERNO.  
RAPPRESENTATA SOLUZIONE AD ANGOLO.



[www.calibe.it/252](http://www.calibe.it/252)

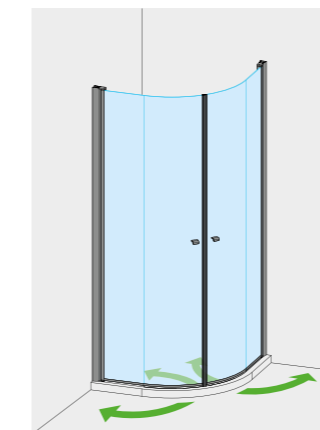

MOD. PER PIATTO 80X80 E 90X90  
SIMMETRICO

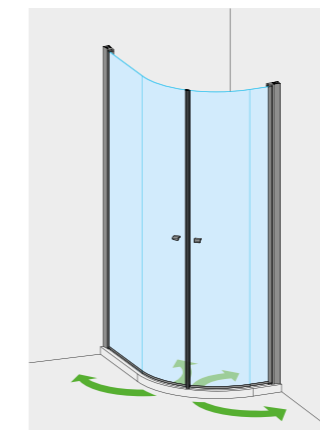

MOD. PER PIATTO 90X70 E 100X80  
CON LATO CORTO A DESTRA

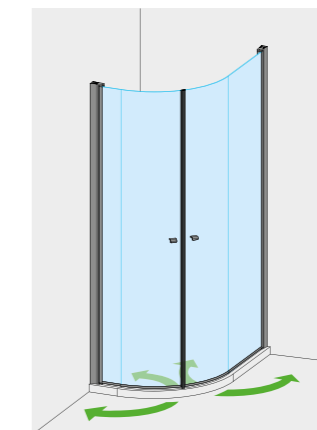

MOD. PER PIATTO 90X70 E 100X80  
CON LATO CORTO A SINISTRA

# PRESA MISURE TIPOLOGIA INSTALLAZIONE

In questa sezione abbiamo riportato le situazioni più comuni che si possono trovare nell'ambiente bagno e le nostre proposte per ognuna di queste. In ogni caso, è possibile realizzare ogni singola chiusura della misura richiesta dal cliente.

## A PIATTO STANDARD

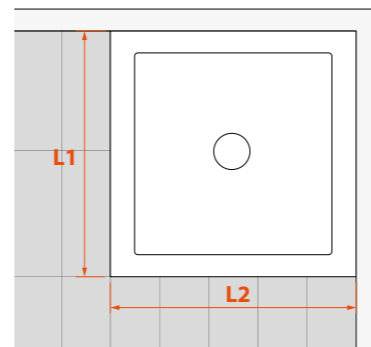
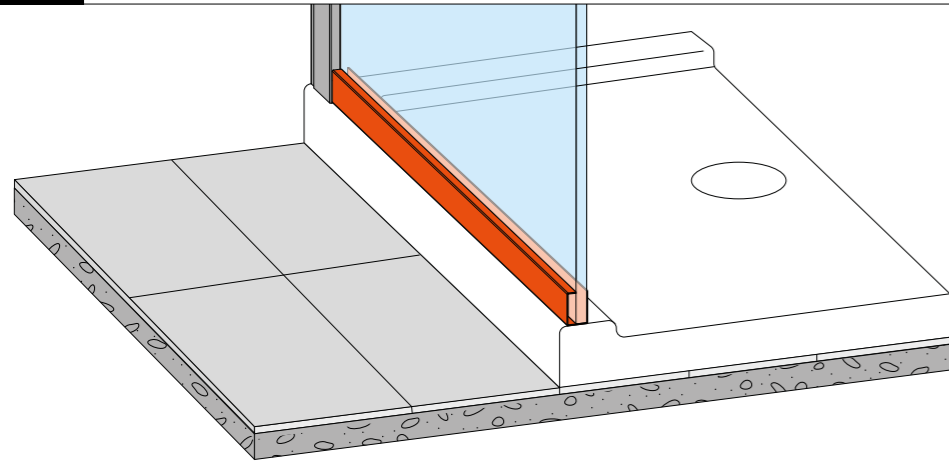

Al momento dell'ordine indicare sempre:  
 > Tipologia installazione (A1 o A2)  
 > Dimensioni del piatto doccia (L1 e L2)

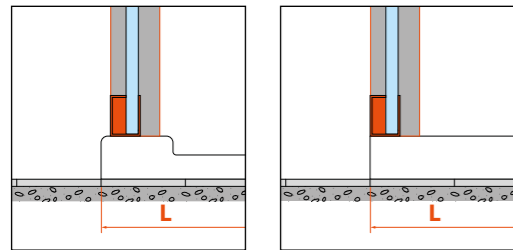

A1 A2

## C PIATTO IN OPERA A FILO PAVIMENTO

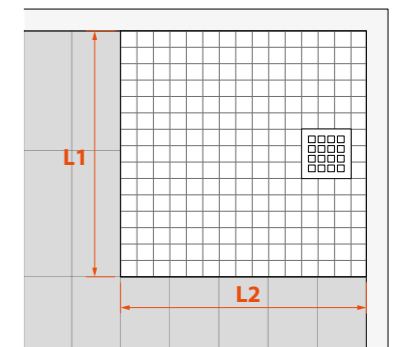
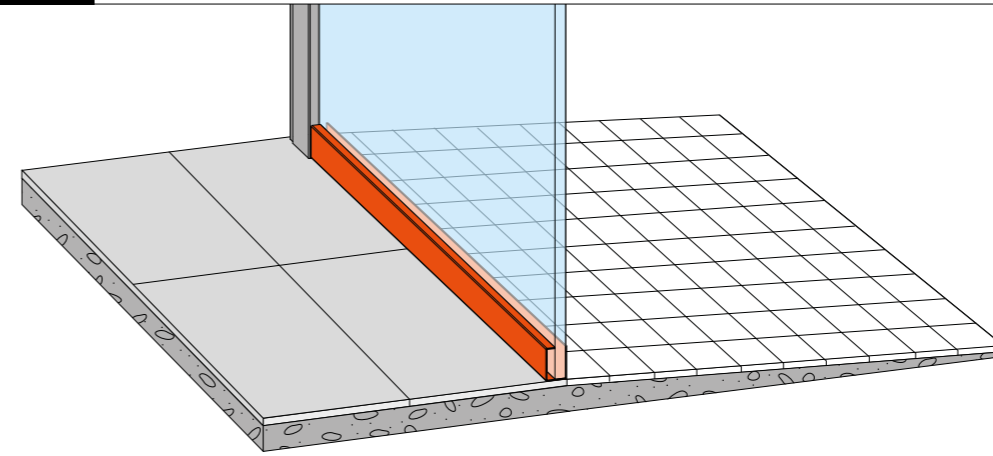

Al momento dell'ordine indicare sempre:  
 > Tipologia installazione (C1 o C2)  
 > Dimensioni del piatto doccia (L1 e L2)

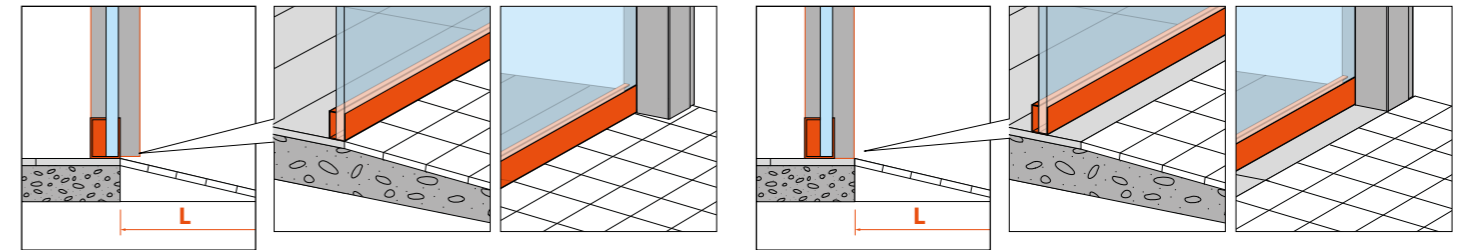

C1 C2

## B PIATTO A FILO PAVIMENTO

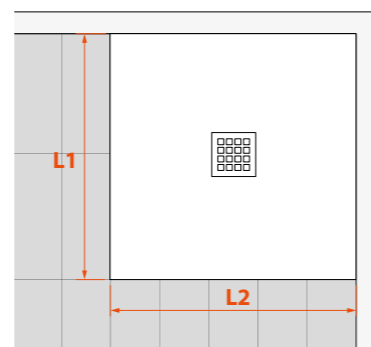
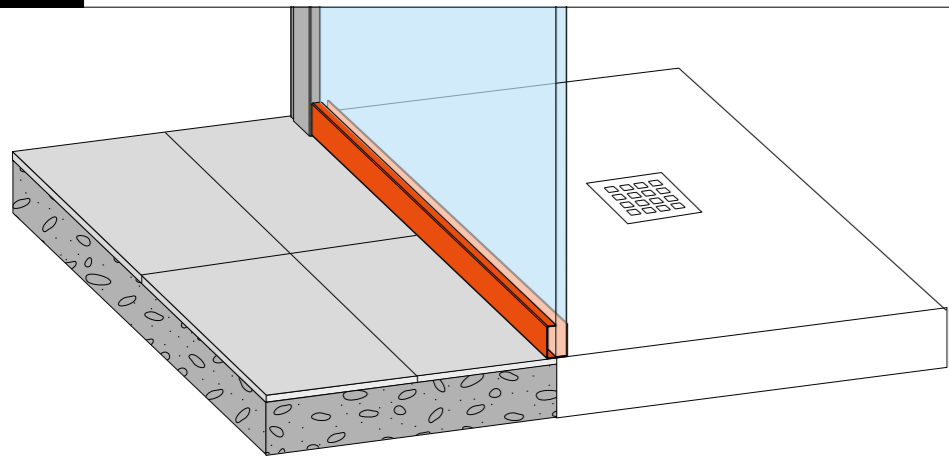

Al momento dell'ordine indicare sempre:  
 > Tipologia installazione (B1 o B2)  
 > Dimensioni del piatto doccia (L1 e L2)

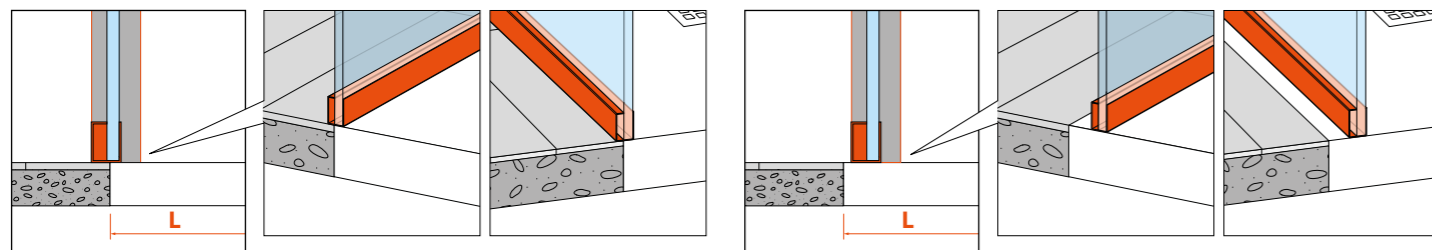

B1 B2

## D PIATTO A PAVIMENTO CON GRADINO

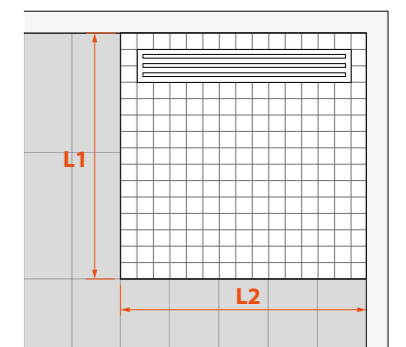
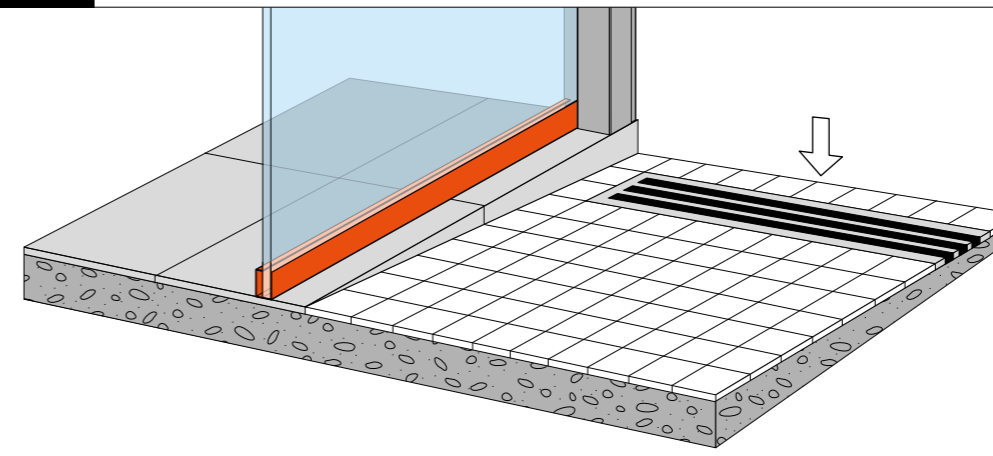

Al momento dell'ordine indicare sempre:  
 > Tipologia installazione (D1 o D2)  
 > Dimensioni del piatto doccia (L1 e L2)

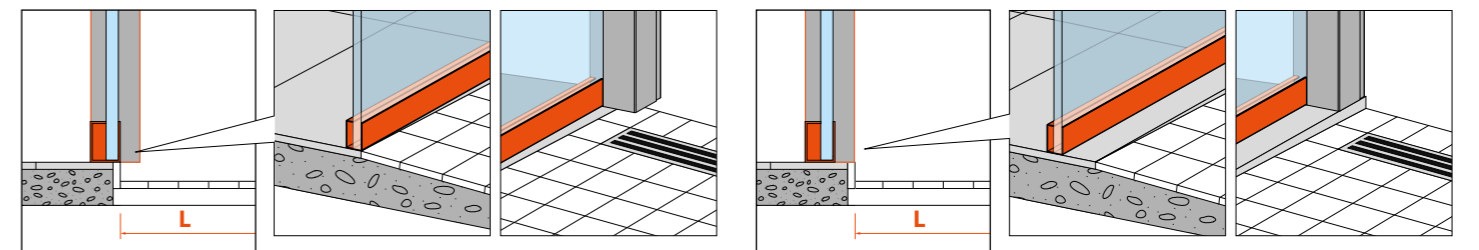

D1 D2



# COME RILEVARE LE MISURE

## RILIEVO MISURE CHIUSURE DOCCIA IN NICCHIA - Controllo verticalità pareti

Rilevare la larghezza della nicchia a diverse altezze (dal piatto doccia a 2 metri di altezza da terra) e verificare la presenza di eventuali situazioni di non verticalità delle pareti (situazioni 1, 2 e 3).

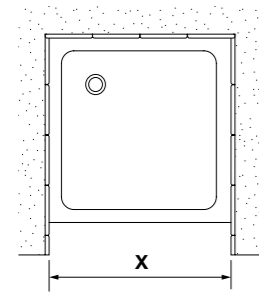

RILEVARE LE MISURE A PIÙ ALTEZZE FINO A 2MT DAL PIATTO DOCCIA

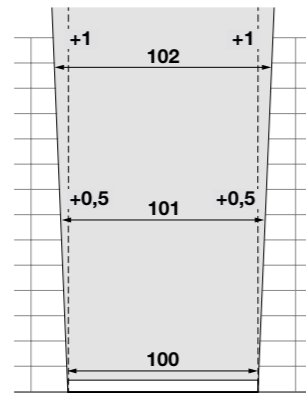

SITUAZIONE 1

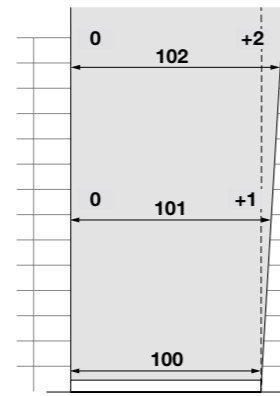

SITUAZIONE 2

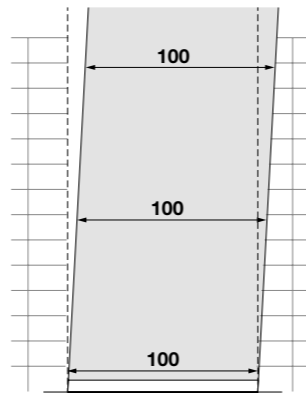

SITUAZIONE 3

## VERIFICA DELLA PLANARITÀ DEL PIATTO DOCCIA

Per montare correttamente la chiusura doccia è indispensabile che il piatto doccia sia posato correttamente e quindi sia perfettamente planare. Nel caso di piatti doccia senza bordo o installazioni "filo pavimento" è invece necessario che sia prevista una corretta pendenza interna.

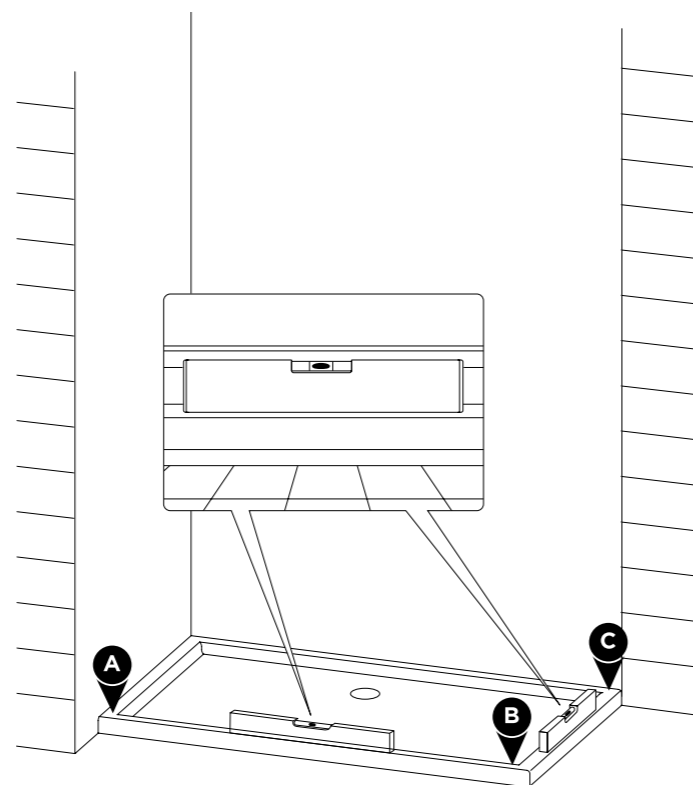
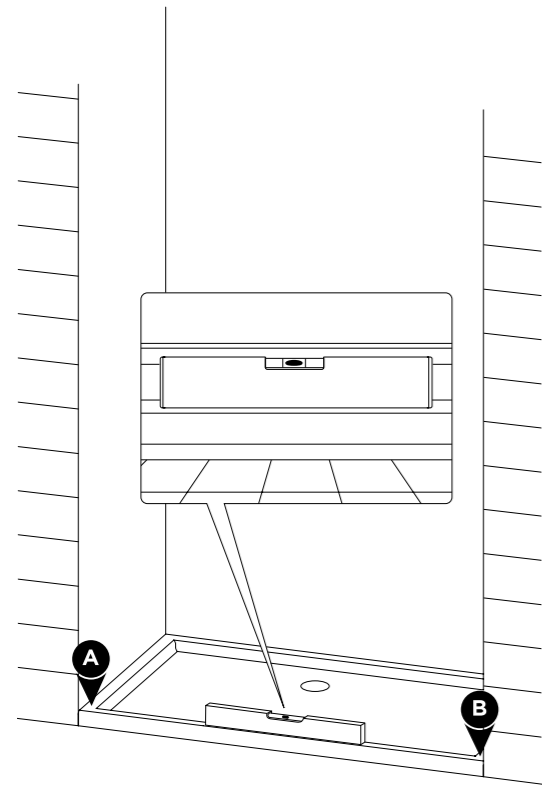

## RILIEVO MISURE CHIUSURE DOCCIA AD ANGOLO

Rilevare la dimensione del piatto doccia, misurato da bordo esterno a rivestimento finito, verificando che le pareti dove saranno fissati i profili della cabina doccia non siano eccessivamente fuori piombo (max +/- 5 mm da bordo piatto ad H 200 cm).

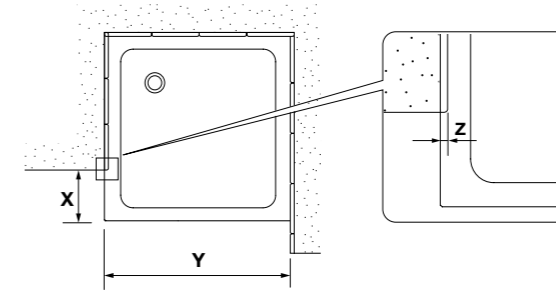
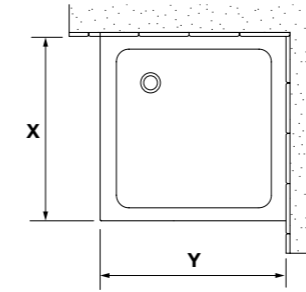

**X e Y:**  
Misura filo esterno del piatto a rivestimento finito

**Z:**  
Spessore della porzione di parete che copre il bordo del piano doccia

## TIPOLOGIA PIATTI DOCCIA:

A pavimenti e rivestimenti finiti, misurare i lati del piatto doccia a filo esterno del bordo del piatto stesso.

Sull'ordine indicare chiaramente in quale situazione verrà installata la cabina doccia (A, B, C, D). Qui sotto le situazioni più frequenti.

Se non chiaramente indicato, l'ordine verrà sviluppato come da tipologia A.

In ogni caso se si vogliono indicare le misure esatte della cabina indipendentemente dal piatto o dalla struttura sulla quale questa verrà installata, indicare chiaramente sull'ordine: "MISURE EFFETTIVE DELLA CABINA FINITA".

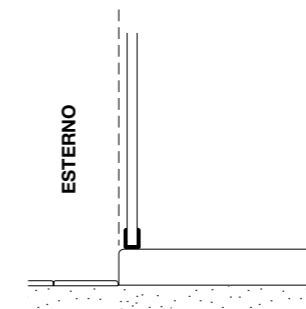

**A**  
**PIATTO DOCCIA STANDARD INSTALLATO IN APPOGGIO**  
La cabina sarà realizzata più piccola rispetto alle misure comunicate.

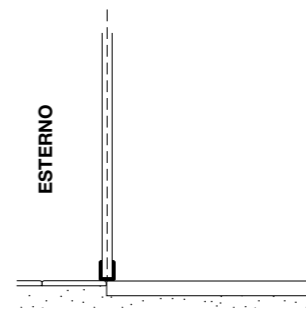

**B**  
**PIATTO A FILO PAVIMENTO**  
La cabina sarà identica o più grande rispetto alle misure comunicate, poiché va installata sulla fuga che divide il piatto dal pavimento esterno.

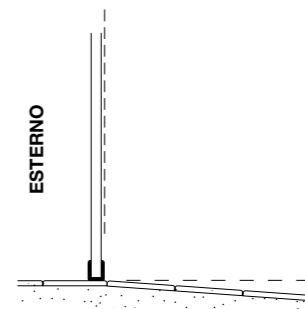

**C**  
**MONTAGGIO DIRETTAMENTE SUL PAVIMENTO**  
La cabina sarà realizzata per un posizionamento esterno rispetto alla linea di inizio pendenza.

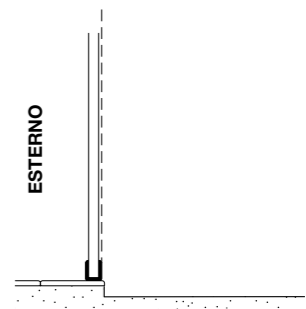

**D**  
**MONTAGGIO SU PAVIMENTO ESTERNO CON PIATTO RIBASSATO INTERNO**  
La cabina sarà realizzata per un posizionamento esterno rispetto al piatto.

Per informazioni più dettagliate riguardo il posizionamento delle chiusure doccia nelle varie situazioni, consultare pag. 206-207.



PER MAGGIORI INFORMAZIONI SU COME RILEVARE LE MISURE PER UNA CORRETTA INSTALLAZIONE DELLA CABINA DOCCIA VISITARE IL SITO CALIBE.IT ALLA PAGINA:

[www.calibe.it/rilievomisure](http://www.calibe.it/rilievomisure)

# CONDIZIONI GENERALI DI VENDITA

E' possibile modificare o annullare gli ordini in corso entro e non oltre 2 giorni dalla data di ricezione dell'ordine.

Nessuna contestazione su prodotti già montati verrà accettata.

Non si accettano contestazioni su prodotti consegnati con imballi danneggiati se non verrà chiaramente annotato sulla bolla del corriere il danno accertato. Tali contestazioni si accettano entro 8 giorni dalla data di consegna.

Per ordinare qualsiasi pezzo di ricambio (comprese guarnizioni) è necessario specificare fattura o D.D.T. relativa al prodotto per il quale sono necessari i ricambi.

I prezzi indicati includono imballaggio standard.

Qualsiasi difetto su cristallo e su componenti metalliche sarà accettato esclusivamente se sarà visibile da circa 1 metro di distanza e in normali condizioni di luce (non controluce o in riflesso).

Calibe si riserva di apportare ai propri prodotti ogni modifica estetica e tecnica che a suo insindacabile giudizio ritenga necessaria.

## **Attenzione!**

**Le immagini contenute in questo listino sono indicative e non vincolanti relativamente ai dettagli del prodotto finito. In particolare, il colore dei vetri e dei profili in acciaio potrebbe non essere identico a quello rappresentato nelle immagini presenti in questo listino**

Graphic Design –  
STUDIO ORTIGA

3d RENDERING –  
ORYGINE

Color separation –  
DOTCODE

PRINTED –  
IN ITALY BY  
grafiche GEMMA  
06.2023

